

ET-M1140 / M1140 Series

راهنمای کاربر

محتوا

درباره این راهنما

- 5. معرفی دفترچه‌های راهنما.
- 5. استفاده از راهنما برای جستجوی اطلاعات.
- 6. علائم و نشان‌ها.
- 7. توضیحات استفاده شده در این دفترچه راهنما.
- 7. مراجع سیستم عامل.

دستورالعمل‌های مهم

- 8. دستورالعمل‌های ایمنی.
- 8. دستورالعمل‌های ایمنی مربوط به پیوند.
- 9. توصیه‌ها و هشدارها در مورد چاپگر.
- 9. مشاوره‌ها و هشدارها برای تنظیم چاپگر.
- 9. مشاوره‌ها و هشدارها برای استفاده از چاپگر.
- 10. مشاوره‌ها و هشدارها برای انتقال یا نگهداری چاپگر.

قسمت‌های اصلی چاپگر

- 11. نام و عملکرد قطعات.
- 12. پانل کنترل.
- 12. دکمه‌ها و عملکردها.
- 13. چراغ‌ها و وضعیت چاپگر.

آماده‌سازی چاپگر

- 15. قرار دادن کاغذ.
- 15. ظرفیت‌ها و کاغذ موجود.
- 18. بارگذاری کاغذ در کاست کاغذ.
- 21. بارگذاری کاغذ در سینی ورودی کاغذ از عقب.
- 23. قرار دادن پاکت نامه و موارد احتیاطی.
- 23. لیست انواع کاغذ.
- 24. خروج کاغذ از دستگاه.
- 24. ذخیره نیرو.
- 24. صرفه‌جویی در مصرف انرژی — Windows.
- 25. صرفه‌جویی در مصرف انرژی — Mac OS.

چاپ

- 26. چاپ کردن از درایور چاپگر در Windows.
- 26. دسترسی به درایور چاپگر.
- 26. اصول اولیه چاپ.
- 28. چاپ 2 طرفه.
- 29. چاپ چندین صفحه بر روی یک صفحه.
- چاپ کردن و انباشت به ترتیب صفحه (چاپ به ترتیب معکوس).
- 29. چاپ یک سند کوچک یا بزرگ شده.
- 30. چاپ یک سند کوچک یا بزرگ شده.

چاپ کردن یک تصویر بر روی چندین برگ برای

- 30. بزرگنمایی (ایجاد پوستر).
- 36. چاپ کردن با سربرگ و ته‌برگ.
- 37. چاپ کردن ته‌نقش.
- 38. چاپ کردن همزمان چندین فایل.
- 38. تنظیم ته‌رنگ چاپ.
- 39. چاپ کردن برای تأکید بر خطوط باریک.
- 39. چاپ برای بهبود متن و خطوط کم‌رنگ.
- 40. چاپ کردن بارکد خوانا.
- 40. لغو کردن چاپ.
- 40. گزینه‌های منو مربوط به درایور چاپگر.
- 43. چاپ کردن از درایور چاپگر در Mac OS.
- 43. قسمت‌های اصلی چاپگر.
- 45. چاپ 2 طرفه.
- 46. چاپ چندین صفحه بر روی یک صفحه.
- چاپ کردن و انباشت به ترتیب صفحه (چاپ به ترتیب معکوس).
- 46. چاپ یک سند کوچک یا بزرگ شده.
- 47. لغو کردن چاپ.
- 47. گزینه‌های منو مربوط به درایور چاپگر.
- 48. انجام تنظیمات کارکرد برای درایور چاپگر Mac OS.
- 49. لغو چاپ — دکمه چاپگر.

پر کردن مجدد جوهر و تعویض کادرهای نگهداری

- 50. بررسی وضعیت جوهر باقیمانده و جعبه نگهداری.
- 50. بررسی وضعیت جعبه نگهداری — Windows.
- 50. بررسی وضعیت جعبه نگهداری — Mac OS X.
- 50. کدهای بطری جوهر.
- 51. نکات احتیاطی استفاده از بطری جوهر.
- 52. پر کردن دوباره مخزن جوهر.
- 56. کد جعبه نگهداری.
- احتیاط‌های مربوط به استفاده از جعبه مراقبت و نگهداری
- 56. تعویض جعبه نگهداری.

نگهداری از چاپگر

- 60. جلوگیری از خشک شدن هد چاپ.
- 60. بررسی اینکه آیا نازل‌ها مسدود هستند (بررسی نازل).
- بررسی اینکه آیا نازل‌ها مسدود هستند (بررسی نازل)
- 60. — دکمه‌های چاپگر.
- بررسی اینکه آیا نازل‌ها مسدود هستند (بررسی نازل) — Windows.
- 61. بررسی اینکه آیا نازل‌ها مسدود هستند (بررسی نازل) — Mac OS.
- 62. تمیز کردن هد چاپ (تمیز کردن هد).
- 63. تمیز کردن هد چاپ — دکمه‌های چاپگر.

محتوا

- 81. مشکلات مربوط به برق و پانل کنترل.
- 81. دستگاه روشن نمی شود.
- 81. دستگاه خاموش نمی شود.
- 81. دستگاه به صورت خودکار خاموش می شود.
- 82. چاپ از رایانه امکان پذیر نیست.
- 82. بررسی اتصال (USB).
- 82. بررسی نرم افزار و داده ها.
- 84. بررسی وضعیت چاپگر از طریق رایانه (Windows).
- 85. بررسی وضعیت چاپگر از طریق رایانه (Mac OS).
- 85. مشکلات مربوط به کار چاپی.
- نسخه چاپی دارای خط افتادگی است یا بدون رنگ است
- 85.
- 86. خطوط اضافه یا رنگ های غیرمنتظره ظاهر می شود.
- خطوط اضافه رنگی در فواصل حدود 3.3 سانتی متر ظاهر می شود.
- 86.
- 87. نواربندی عمودی یا عدم ترازبندی.
- 87. کیفیت چاپ پایین است.
- 88. کاغذ لکه یا خط افتادگی دارد.
- 89. کاغذ در حین چاپ خودکار دو طرفه کمرنگ است.
- 89. عکس های چاپ شده چسبناک هستند.
- 89. محل، اندازه، یا حاشیه های کار چاپی درست نیست.
- 89. نویسه های چاپ شده نادرست و درهم هستند.
- 90. تصویر چاپ شده معکوس است.
- 90. وجود الگوهای موزاییک شکل در چاپ ها.
- 90. مشکل کار چاپی برطرف نمی شود.
- 90. سایر مشکلات مربوط به چاپ.
- 90. چاپ بسیار آهسته است.
- سرعت چاپ در طول چاپ متوالی به طور قابل توجهی کاهش می یابد.
- 91.
- 91. سایر مشکلات.
- 91. صدای کارکرد بسیار زیاد است.
- برنامه با فایروال مسدود شده است (فقط برای Windows)
- 91.
- 91. نشت جوهر.

ضمیمه

- 92. مشخصات فنی.
- 92. مشخصات چاپگر.
- 93. مشخصات رابط.
- 93. ابعاد.
- 93. مشخصات الکتریکی.
- 94. مشخصات محیطی.
- 94. نیازمندی های سیستم.
- 95. اطلاعات تنظیمی.
- 95. استانداردها و تأییدیه های مربوط به مدل اروپایی.
- 95. محدودیت های کپی کردن.
- 95. حمل و نقل و نگهداری چاپگر.
- 98. حق نسخه برداری.
- 98. علایم تجاری.

- 63. تمیز کردن هد چاپ — Windows
- 64. تمیز کردن هد چاپ — Mac OS
- 64. تمیز کردن هد چاپ با برنامه (جایگزینی جوهر).
- 65. اجرا کردن جایگزینی جوهر — Windows
- 65. اجرای جایگزینی جوهر — Mac OS
- 66. تراز کردن هد چاپ.
- 66. تراز کردن هد چاپ — Windows
- 66. تراز کردن هد چاپ — Mac OS
- 66. تمیز کردن مسیر کاغذ.
- 66. تمیز کردن مسیر کاغذ — Windows
- 67. تمیز کردن مسیر کاغذ — Mac OS X
- 67. تمیز کردن مسیر کاغذ برای مشکلات تغذیه کاغذ.
- 68. بررسی تعداد کل صفحه های تغذیه شده توسط چاپگر
- بررسی تعداد کل صفحه های تغذیه شده توسط چاپگر
- 68. — دکمه های چاپگر.
- بررسی تعداد کل صفحه های تغذیه شده توسط چاپگر —
- Windows
- 69. بررسی تعداد کل صفحه های تغذیه شده توسط چاپگر —
- Mac OS

اطلاعات نرم افزار

- 70. برنامه چاپ کردن صفحات وب (E-Web Print).
- ابزارهای به روز رسانی نرم افزار (EPSON Software Updater).
- 70.
- 71. نصب برنامه ها.
- 71. بروزرسانی برنامه ها و میان افزار.
- 72. حذف برنامه ها.
- 72. حذف برنامه ها — Windows
- 73. حذف برنامه ها — Mac OS

برطرف کردن مشکلات

- 74. بررسی وضعیت چاپگر.
- 74. چراغها و وضعیت چاپگر.
- 75. بررسی وضعیت چاپگر — Windows
- 76. بررسی وضعیت چاپگر — Mac OS
- 76. بررسی وضعیت نرم افزار.
- 76. خارج کردن کاغذ گیر کرده.
- 77. خارج کردن کاغذ گیر کرده از درپوش جلو.
- خارج کردن کاغذ گیر کرده از سینی ورودی کاغذ از عقب
- 78.
- 78. خارج کردن کاغذ گیر کرده از داخل چاپگر.
- 79. خارج کردن کاغذ گیر کرده از درپوش عقب.
- 80. کاغذ به درستی تغذیه نمی شود.
- 80. گیر کردن کاغذ.
- 81. کاغذ به صورت کج تغذیه می شود.
- 81. بیرون افتادن کاغذ خارج شده از سینی خروجی.
- 81. حین چاپ کاغذ خارج می شود.

محتوا

- 99. جایی که می توانید راهنما را دریافت کنید.
- 99. وب سایت پشتیبانی فنی.
- 99. تماس با پشتیبانی Epson.

درباره این راهنما

معرفی دفترچه‌های راهنما

کتابچه‌های راهنمای زیر همراه با چاپگر Epson شما عرضه می‌شوند. علاوه بر کتابچه‌های راهنما، به قسمت راهنمای موجود در برنامه‌های نرم افزاری متنوع Epson رجوع کنید.

□ از اینجا شروع کنید (دفترچه راهنمای کاغذی)

اطلاعاتی درباره راه‌اندازی چاپگر، نصب نرم افزار، استفاده از چاپگر، رفع مشکلات و غیره ارائه می‌دهد.

□ راهنمای کاربر (دفترچه راهنمای دیجیتالی)

این دفترچه راهنما، اطلاعات و دستورالعمل‌های کلی درباره استفاده از چاپگر و رفع مشکلات ارائه می‌دهد.

شما می‌توانید آخرین نسخه‌های کتابچه‌های راهنمای فوق را به اشکال زیر دریافت کنید.

□ راهنمای کاغذی

به وب سایت پشتیبانی Epson Europe به آدرس <http://www.epson.eu/Support> یا وب سایت پشتیبانی جهانی Epson به آدرس <http://support.epson.net/> بروید.

□ راهنمای دیجیتالی

EPSON Software Updater را روی کامپیوتر خود راه‌اندازی کنید. EPSON Software Updater به روزرسانی‌های موجود برنامه‌های نرم‌افزاری و راهنماهای دیجیتالی Epson را بررسی می‌کند و به شما امکان می‌دهد آخرین نسخه‌ها را دانلود کنید.

اطلاعات مرتبط

◀ "ابزارهای به‌روز رسانی نرم‌افزار (EPSON Software Updater)" در صفحه 70

استفاده از راهنما برای جستجوی اطلاعات

راهنمای PDF امکان جستجوی اطلاعات بر اساس کلیدواژه یا پریدن مستقیم به بخشهای خاص با استفاده از نشانه را فراهم می‌کند. می‌توانید فقط صفحات مورد نیاز را چاپ کنید. این بخش روش استفاده از راهنمای PDF باز شده در Adobe Reader X رایانه شما را شرح می‌دهد.

جستجو بر اساس کلیدواژه

بر روی ویرایش < پیشرفته جستجو کلیک کنید. کلیدواژه (متن) مربوط به اطلاعات مورد نظر را در پنجره جستجو وارد و بر روی جستجو کلیک کنید. نتایج به صورت فهرست نشان داده می‌شود. بر روی یکی از نتایج ظاهر شده کلیک کنید یا به صفحه مرتبط بروید.

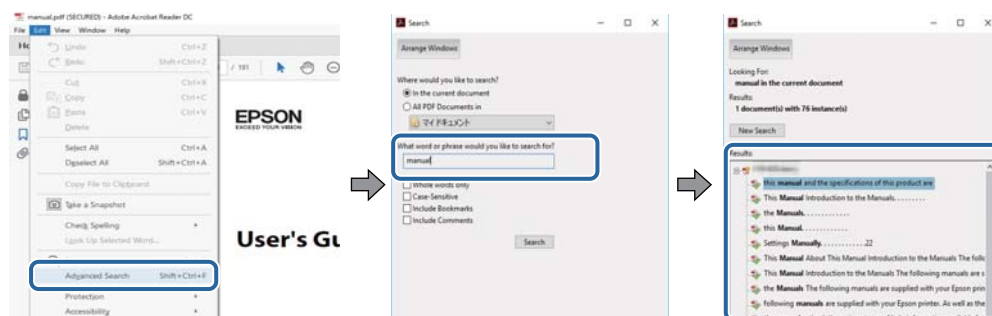

درباره این راهنما

پریدن مستقیم از نشانه‌ها

برای رفتن به صفحه مرتبط بر روی یکی از عنوان‌ها کلیک کنید. برای مشاهده عنوان‌های سطح پایین در آن بخش بر روی + یا < کلیک کنید. برای بازگشت به صفحه پیشین، کارهای زیر را با صفحه کلید انجام دهید.

☐ Windows: کلید **Alt** را فشرده نگه دارید و کلید ← را فشار دهید.

☐ Mac OS: کلید فرمان را فشرده نگه دارید و کلید ← را فشار دهید.

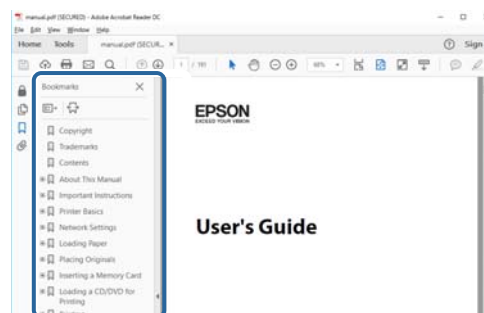

چاپ کردن فقط صفحات مورد نیاز

می‌توانید فقط صفحات مورد نیاز را استخراج و چاپ کنید. بر روی چاپ در منو فایل کلیک کنید و صفحات مورد نظر خود را از قسمت صفحات در صفحاتی که باید چاپ شود مشخص کنید.

☐ برای مشخص کردن دنباله‌ای از صفحات، بین صفحه آغازین و پایانی خط تیره بگذارید.

مثال: 20-25

☐ برای مشخص کردن صفحات غیر منظم، آنها را با ویرگول جدا کنید.

مثال: 5، 10، 15

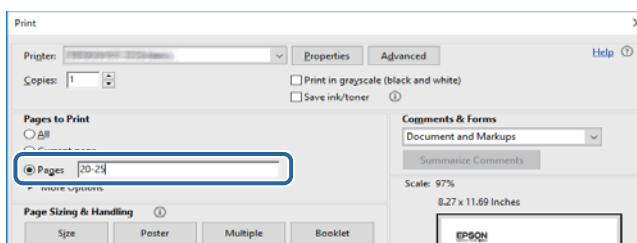

علائم و نشان‌ها

احتیاط! ⚠

دستورالعمل‌هایی که باید با دقت دنبال شود تا از آسیب بدنی جلوگیری شود.

مهم! ⚠

دستورالعمل‌هایی که باید مورد توجه قرار گیرد تا از آسیب به تجهیزات جلوگیری شود.

نکته:

اطلاعات تکمیلی و مرجع ارائه می‌دهد.

اطلاعات مرتبط

← به بخش های مربوطه پیوند می دهد.

توضیحات استفاده شده در این دفترچه راهنما

- تصاویر گرفته شده از درایور چاپگر از Windows 10 یا macOS High Sierra هستند. محتوای نشان داده شده در صفحات بسته به مدل و موقعیت متفاوت هستند.
- تصاویر استفاده شده در این دفترچه راهنما فقط مثال هستند. ممکن است بسته به مدل تفاوت های جزئی وجود داشته باشد، ولی روش راه اندازی مشابه است.

مراجع سیستم عامل

Windows

در این دفترچه راهنما، اصطلاحاتی مانند "Windows 10"، "Windows 8.1"، "Windows 8"، "Windows 7"، "Windows Vista"، "Windows XP"، "Windows Server 2016"، "Windows Server 2012 R2"، "Windows Server 2012"، "Windows Server 2008 R2"، "Windows Server 2008"، "Windows Server 2003 R2" و "Windows Server 2003" به سیستم های عامل زیر اشاره می کند. به علاوه "Windows" برای رجوع به تمامی نسخه ها استفاده شده است.

- سیستم عامل Microsoft® Windows® 10
- سیستم عامل Microsoft® Windows® 8.1
- سیستم عامل Microsoft® Windows® 8
- سیستم عامل Microsoft® Windows® 7
- سیستم عامل Microsoft® Windows Vista®
- سیستم عامل Microsoft® Windows® XP
- سیستم عامل Microsoft® Windows® XP Professional x64 Edition
- سیستم عامل Microsoft® Windows Server® 2016
- سیستم عامل Microsoft® Windows Server® 2012 R2
- سیستم عامل Microsoft® Windows Server® 2012
- سیستم عامل Microsoft® Windows Server® 2008 R2
- سیستم عامل Microsoft® Windows Server® 2008
- سیستم عامل Microsoft® Windows Server® 2003 R2
- سیستم عامل Microsoft® Windows Server® 2003

Mac OS

در این راهنما، از گزینه "Mac OS" برای اشاره به macOS Sierra، macOS High Sierra، OS X El Capitan، OS X Yosemite، OS X، OS X Mavericks، OS X Mountain Lion، OS X v10.7.x و Mac OS X v10.6.8 استفاده می شود.

دستورالعمل های مهم

دستورالعمل های ایمنی

برای استفاده ایمن از این چاپگر این دستورالعمل ها را مطالعه و دنبال کنید. این دفترچه راهنما را برای مراجعه بعدی نگه دارید. همینطور، همه دستورالعمل ها و هشدارهای علامت گذاری شده در این چاپگر را دنبال کنید.

□ بعضی از نمادهای به کار رفته در چاپگر برای اطمینان از حفظ ایمنی و استفاده صحیح از چاپگر هستند. برای اطلاع از مفهوم این نمادها از سایت زیر دیدن کنید.

<http://support.epson.net/symbols>

□ فقط از سیم برقی که به همراه چاپگر ارائه شده استفاده کنید و از سیم سایر دستگاه ها استفاده نکنید. استفاده از سایر سیم ها برای این چاپگر یا استفاده از سیم برق ارائه شده با سایر تجهیزات می تواند منجر به شوک الکتریکی یا آتش سوزی شود.

□ مطمئن شوید سیم برق متناوب استاندارد ایمنی محلی مربوطه را دارا باشد.

□ هرگز سیم برق، دوشاخه، چاپگر را باز نکنید، تغییر ندهید یا سعی نکنید آنها را تعمیر کنید یا خودتان تغییراتی در آنها ایجاد نمایید مگر اینکه بطور خاص در دفترچه های راهنمای چاپگر توضیح داده شده باشد.

□ در شرایط زیر چاپگر را از برق جدا کرده و برای سرویس به نزد پرسنل مجرب سرویس بروید:

سیم برق یا دوشاخه آسیب دیده باشد؛ مایعی وارد چاپگر شده باشد؛ چاپگر افتاده باشد یا محفظه آسیب دیده باشد؛ چاپگر بطور عادی کار نکند یا تغییر مشخصی در عملکرد آن دیده شود. کنترل هایی که در دستورالعمل های راه اندازی نیستند را انجام ندهید.

□ چاپگر را نزدیک پرینت دیواری قرار دهید تا بتوانید به راحتی دوشاخه را جدا کنید.

□ چاپگر را در محیط خارج از ساختمان، نزدیک به محل پرگرد و غبار و کثیف، آب، منابع گرمازا، یا در مکانی که در معرض تکان ها، لرزش ها، دما یا رطوبت بالاست قرار ندهید.

□ مراقب باشید مایع درون چاپگر ریخته نشود و با دست مرطوب به چاپگر دست نزنید.

دستورالعمل های ایمنی مربوط به پیوند

□ مراقب باشید هنگام کار با مخزن جوهر، درپوش مخزن جوهر و بطری باز جوهر یا درپوش بطری جوهر، به جوهر دست نزنید.

□ اگر پوستتان جوهری شد، آن را با آب و صابون کاملاً بشویید.

□ اگر جوهر وارد چشمانتان شد، سریعاً با آب فراوان شستشو دهید. اگر بعد از شستشوی کامل، هنوز احساس ناراحتی می کنید یا مشکلات چشمی دارید، سریعاً با پزشک مشورت کنید.

□ اگر جوهر وارد دهانتان شد، سریعاً با پزشک مشورت کنید.

□ جعبه نگهداری را باز نکنید در غیر اینصورت احتمال ورود جوهر به چشمان شما یا برخورد با پوستتان وجود دارد.

□ برای جلوگیری از نشت کردن جوهر، از تکان دادن شدید بطری جوهر یا قرار دادن آن در معرض ضربات شدید بپرهیزید.

□ بطری جوهر، مخزن جوهر و جعبه نگهداری را دور از دسترس کودکان نگهداری کنید. اجازه ندهید کودکان از بطری جوهر بنوشند یا به بطری جوهر و درپوش بطری جوهر دست بزنند.

توصیه ها و هشدارها در مورد چاپگر

برای اجتناب از آسیب وارد شدن به چاپگر یا اموال خود این دستورالعمل ها را بخوانید و دنبال کنید. این دفترچه راهنما را برای مراجعه بعدی نگه دارید.



مشاوره ها و هشدارها برای تنظیم چاپگر

- روزنه ها و منافذ چاپگر را نپوشانید و مسدود نکنید.
- فقط از منبع برقی استفاده کنید که در برچسب چاپگر نشان داده شده است.
- از پریزهایی که در مدار مشابه قرار دارند مانند دستگاه فتوکپی یا سیستم های کنترل هوا که مرتباً روشن و خاموش می شوند استفاده نکنید.
- از پریزهای الکتریکی که با سویچ های دیوار یا تایمرهای خودکار کنترل می شوند استفاده نکنید.
- کل سیستم رایانه را از منابعی که بصورت بالقوه دارای تداخل الکترومغناطیسی هستند مانند بلندگوها یا جایگاه تلفن های بی سیم دور نگه دارید.
- سیم های منبع برق باید بگونه ای قرار بگیرند که از خراش، بریدگی، ساییده شدن، چین خوردگی و پیچ خوردگی جلوگیری شود. اشیا را بر روی سیم های منبع برق قرار ندهید و مراقب باشید بر روی سیم های منبع برق قدم نگذارید و روی آن راه نروید. بخصوص مراقب باشید همه سیم های منبع برق در پایانه ها و نقاطی که وارد می شوند و از ترانسفورمر خارج می شوند صاف باشند.
- اگر برای چاپگر از یک سیم اضافی استفاده می کنید، مطمئن شوید که میزان کل آمپر دستگاه های متصل به سیم اضافی از میزان آمپر سیم بیشتر نباشد. همینطور مطمئن شوید که میزان کل آمپر همه دستگاه های متصل به پریز دیواری از میزان آمپر پریز دیواری بیشتر نباشد.
- اگر می خواهید از چاپگر در آلمان استفاده کنید، نصب داخلی باید با یک مدارشکن با 10 یا 16 آمپر محافظت شود تا محافظت کافی از مدار کوتاه و محافظت بیشتر از جریان وجود داشته باشد.
- زمانی که با کابل چاپگر را به رایانه یا دستگاه دیگری وصل می کنید، مطمئن شوید جهت رابطها صحیح باشد. هر رابطی فقط یک جهت صحیح دارد. وارد کردن رابط در جهت نادرست می تواند به هر دو دستگاهی که با کابل به هم وصل شده اند آسیب برساند.
- چاپگر را بر روی یک سطح صاف، پایدار که نسبت به زیر چاپگر از همه جهت بزرگتر است قرار دهید. اگر چاپگر در یک زاویه کج شود به درستی کار نمی کند.
- فضایی را هم برای بالای چاپگر در نظر بگیرید تا بتوانید بطور کامل درپوش چاپگر را بالا بیاورید.
- در جلوی چاپگر هم فضای کافی در نظر بگیرید تا کاغذ بطور کامل خارج شود.
- از قرار دادن دستگاه در مکان هایی که در معرض تغییرات سریع دما و رطوبت است خودداری کنید. همینطور، چاپگر را از نور مستقیم آفتاب، نور شدید یا منبع گرمازا دور نگه دارید.

مشاوره ها و هشدارها برای استفاده از چاپگر

- چیزی را از شکافها به درون چاپگر وارد نکنید.
- در زمان چاپ دست خود را درون چاپگر نکنید.
- به کابل صاف سفید و لوله های جوهر داخل چاپگر دست نزنید.
- از محصولات اسپری که گاز قابل اشتعال دارند درون یا اطراف چاپگر استفاده نکنید. اینکار می تواند منجر به آتش سوزی شود.
- هد چاپ را با دست حرکت ندهید، در غیر این صورت ممکن است چاپگر آسیب ببیند.

دستورالعمل های مهم

❑ همیشه هنگام استفاده از دکمه  چاپگر را خاموش کنید. تا زمانی که چراغ  چشمک می زند چاپگر را از برق جدا نکنید یا از طریق پریز آن را خاموش نکنید.

❑ اگر نمی خواهید برای مدت زمان طولانی از چاپگر استفاده کنید حتما سیم برق را از پریز الکتریکی جدا کنید.

مشاوره ها و هشدارها برای انتقال یا نگهداری چاپگر

❑ هنگام نگهداری یا انتقال چاپگر، آن را کج نکنید، آن را بصورت عمودی نگه دارید یا آن را وارونه کنید در غیر این صورت ممکن است جوهر نشت کند.

❑ قبل از انتقال چاپگر، مطمئن شوید هد چاپ در موقعیت اصلی (کاملاً راست) خود قرار داشته باشد.

قسمت های اصلی چاپگر

نام و عملکرد قطعات

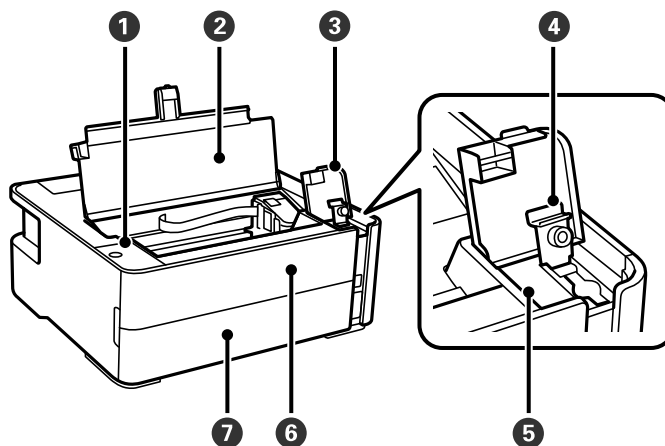

کار با چاپگر را اجازه داده و وضعیت چاپگر را نشان می‌دهد.	پانل کنترل	1
برای پر کردن مخزن جوهر یا برداشتن کاغذ گیر کرده باز کنید.	درپوش چاپگر	2
برای پر کردن مخزن جوهر باز کنید.	کاور مخزن جوهر	3
	درپوش مخزن جوهر	4
شامل جوهر سیاه است و روی هد چاپ قرار دارد.	مخزن جوهر	5
زمان خارج کردن کاغذهای گیر کرده آن را باز کنید.	درپوش جلو	6
برای بارگذاری کاغذ در کاست کاغذ آن را باز کنید.	درپوش کاست کاغذ	7

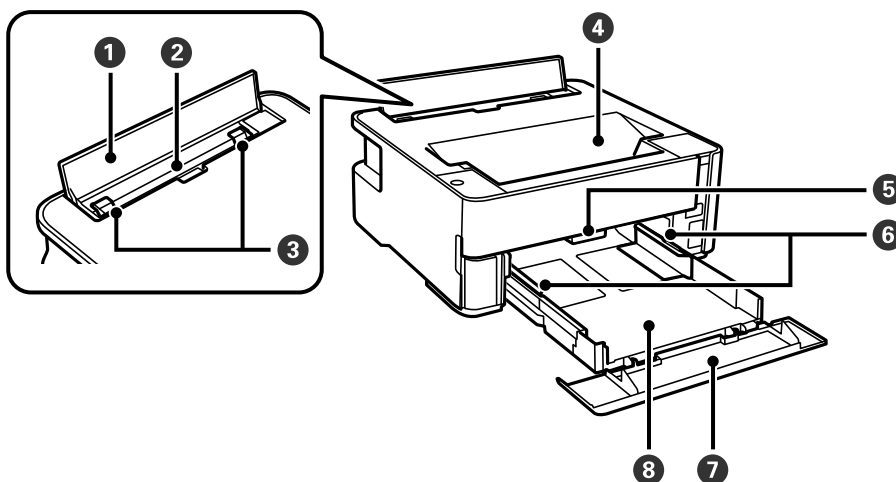

از وارد شدن مواد خارجی به درون چاپگر جلوگیری می‌کند. این پوشش معمولاً باید بسته باشد.	محافظ تغذیه	1
کاغذ را بارگذاری می‌کند.	شکاف پشتی تغذیه کاغذ	2

قسمت های اصلی چاپگر

گیرنده نگهدارنده لبه	کاغذ را بطور مستقیم در چاپگر نگه می‌دارد. به طرف لبه‌های کاغذ بلغزانیید.	3
سینی خروجی	کاغذ خارج شده را نگه می‌دارد.	4
دسته تغییر خروجی	کاغذ خروجی را تا سینی خروجی بالا بیاورید. آن را تا کاغذ خروجی رو به بالا به سمت جلوی چاپگر پایین بیاورید.	5
گیرنده نگهدارنده لبه	کاغذ را بطور مستقیم در چاپگر نگه می‌دارد. به طرف لبه‌های کاغذ بلغزانیید.	6
زبانه گیره نگهدارنده کاغذ	برای بارگذاری سند اندازه قانونی بیرون بکشید.	7
کاست کاغذ	کاغذ را بارگذاری می‌کند.	8

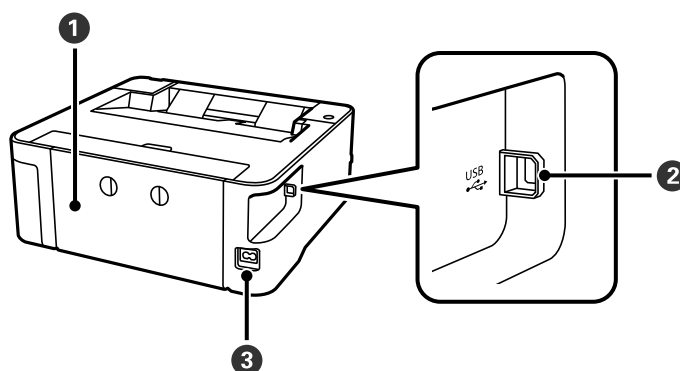

درپوش عقب	هنگام برداشتن کاغذ گیر کرده، آن را بردارید.	1
درگاه USB	کابل USB را برای اتصال به رایانه وصل می‌کند.	2
ورودی AC	سیم برق را متصل می‌کند.	3

اطلاعات مرتبط

← "پانل کنترل" در صفحه 12

پانل کنترل

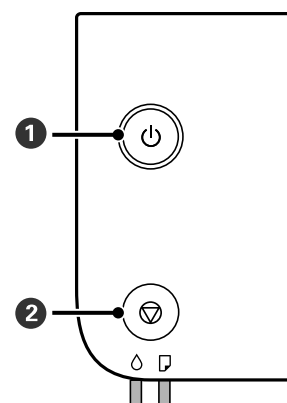

دکمه‌ها و عملکردها



قسمت های اصلی چاپگر

<p>چاپگر را روشن و خاموش می‌کند. پس از بررسی اینکه چراغ روشن-خاموش در حالت خاموش است، سیم برق را از پریز جدا کنید.</p>	<p>1</p>
<p>عملکرد فعلی را متوقف می‌کند. خطاهای تمام شدن کاغذ و گیر کردن کاغذ را لغو می‌کند. برای اجرای تمیز کردن هد چاپ، این دکمه را به مدت پنج ثانیه نگه دارید تا دکمه  شروع به چشمک زدن کند.</p>	<p>2</p>

عملکردها با استفاده از ترکیب کلیدها

<p>الگوی بررسی نازل چاپ برای چاپ الگوی بررسی نازل، در حالی که دکمه  را نگه داشته‌اید، چاپگر را روشن کنید. مجموع تعداد صفحاتی که از طریق چاپگر تغذیه می‌شوند نیز به همراه الگوی بررسی نازل چاپ می‌شوند.</p>	<p> + </p>
-----------------------------------------------------------------------------------------------------------------------------------------------------------------------------------------------------------------------------------------------------------------------------------------------------	----------------------------------------------------------------------------------------------------------------------------------------------------------------------------------

چراغ‌ها و وضعیت چاپگر

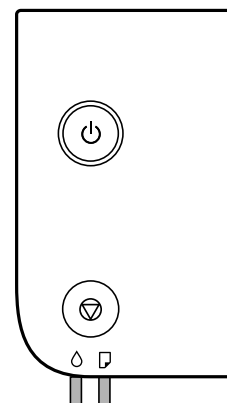

هنگامی که خطایی رخ می‌دهد، چراغ روشن شده یا چشمک می‌زند. جزئیات خطا در صفحه رایانه نمایش داده می‌شود.

: روشن

: چشمک‌زن

راهکارها	وضعیت	چراغ
<p>برای تکمیل شارژ اولیه جوهر، به پوستر از اینجا شروع کنید مراجعه کنید.</p>	<p>ممکن است شارژ اولیه جوهر کامل نشده باشد.</p>	<p> </p>
<p>کاغذ را بارگذاری کنید و دکمه  را فشار دهید.</p>	<p>هیچ کاغذی قرار داده نشده یا بیش از یک برگه قرار داده شده است.</p>	<p> </p>
<p>کاغذ را بیرون بیاورید و دکمه  را فشار دهید.</p>	<p>چشمک‌زن آهسته (با فواصل زمانی 1.25 ثانیه‌ای) کاغذ گیر کرده است.</p>	<p> </p>
<p>کاغذ A4 را در شیار تغذیه‌کننده کاغذ پشت دستگاه قرار دهید و سپس برای بیرون آوردن کاغذ باقیمانده، دکمه  را فشار دهید. کاغذ را در جهت عمودی قرار دهید.</p>	<p>چشمک‌زن سریع (با فواصل زمانی 0.5 ثانیه‌ای) کاغذ درون دستگاه باقی می‌ماند.</p>	<p> </p>

قسمت های اصلی چاپگر

چراغ	وضعیت	راهکارها
	وقتی چراغ روشن/خاموش، روشن است یا چشمک می‌زند چاپگر به درستی خاموش نشده است.* به دلیل خاموش شدن چاپگر در حین کار، نازل ممکن است خشک و مسدود شده باشد. * جریان برق ممکن است از طریق چند-راهی یا کلید مدارشکن، یا بر اثر کشیدن دوشاخه از پریز یا بروز مشکل برقی قطع شده باشد.	❑ پس از برطرف کردن خطا با فشردن دکمه  ، بهتر است نازل را بررسی کنید. کارهای چاپی معلق را لغو کنید. ❑ برای خاموش کردن چاپگر، حتماً دکمه  را فشار دهید.
	هنگامی که چراغ خاموش/روشن، خاموش است چاپگر در حالت بازیابی راه‌اندازی شده است زیرا به روزرسانی ثابت‌افزار انجام نشد.	مراحل زیر را دنبال کنید تا دوباره ثابت‌افزار به‌روزرسانی شود. 1. با یک کابل USB رایانه و چاپگر را به هم وصل کنید. 2. برای دستورالعمل‌های بیشتر به وب‌سایت Epson محلی مراجعه کنید.
	چشمک‌زدن همزمان درپوش چاپگر باز است.	درپوش چاپگر را ببندید تا صدای کلیک شنیده شود.
	چشمک‌زدن همزمان دسته تغییر خروجی پایین آورده شده است.	دسته تغییر خروجی را بالا ببرید.
	چشمک‌زدن همزمان دسته تغییر خروجی بالا آورده شده است.	درپوش کاست کاغذ را باز کنید و سپس دسته تغییر خروجی را پایین بیاورید.
	چشمک‌زن متناوب عمر مفید جعبه نگهداری تقریباً یا به طور کامل تمام شده است.	جعبه نگهداری باید تعویض شود. اگر پیامی در رایانه ظاهر شد مبنی بر اینکه می‌توانید چاپ کردن را ادامه دهید، دکمه  را برای ادامه چاپ فشار دهید. چشمک‌زدن چراغ به طور موقت متوقف می‌شود، با این وجود تا زمانی که جعبه نگهداری تعویض شود، در فواصل زمانی منظم چشمک می‌زنند.
	یک خطای چاپگر رخ داده است.	درپوش چاپگر را باز کنید و هر گونه کاغذ داخل چاپگر را بردارید. دستگاه را خاموش کرده و دوباره روشن کنید. اگر بعد از خاموش و روشن کردن مجدد خطا همچنان باقی مانده است، با پشتیبانی Epson تماس بگیرید.

اطلاعات مرتبط

← "خارج کردن کاغذ گیر کرده" در صفحه 76

← "تماس با پشتیبانی Epson" در صفحه 99

← "نصب برنامه‌ها" در صفحه 71

آماده‌سازی چاپگر

قرار دادن کاغذ

ظرفیت‌ها و کاغذ موجود

نکته:

اندازه کاغذ نمایش یافته بسته به درایور متفاوت خواهد بود.

کاغذ اصلی Epson

Epson توصیه می‌کند از کاغذ اصلی Epson استفاده کنید تا از کیفیت بالای چاپ اطمینان حاصل کنید.

نکته:

موجود بودن کاغذ بر اساس مکان فرق دارد. برای کسب آخرین اطلاعات مربوط به کاغذ موجود در ناحیه خود، با مرکز پشتیبانی Epson تماس بگیرید.

هنگام چاپ با کاغذ مخصوص Epson در یک اندازه تعریف شده توسط کاربر، فقط تنظیمات کیفیت چاپ استاندارد یا Normal در دسترس می‌باشند. با اینکه برخی از درایورهای چاپگر به شما امکان می‌دهند تا یک کیفیت چاپ بهتر را انتخاب کنید، چاپ‌ها با استفاده از استاندارد یا Normal انجام می‌شوند.



کاغذ مناسب برای چاپ اسناد

چاپ دورو	ظرفیت بارگذاری (صفحات)		اندازه	نام رسانه
	سینی ورودی کاغذ از عقب	کاست کاغذ		
✓	1	200	A4	Epson Bright White Ink Jet Paper



کاغذ مناسب برای چاپ اسناد و عکس‌ها

چاپ دورو	ظرفیت بارگذاری (صفحات)		اندازه	نام رسانه
	سینی ورودی کاغذ از عقب	کاست کاغذ		
-	1	100	A4	Epson Photo Quality Ink Jet Paper
-	1	20	A4	Epson Matte Paper-Heavyweight
-	1	1	A4	Epson Double-Sided Matte Paper

آماده‌سازی چاپگر

اطلاعات مرتبط

← "نام و عملکرد قطعات" در صفحه 11

کاغذ موجود در بازار

کاغذهای ساده

چاپ دو رو	ظرفیت بارگذاری (صفحات)		اندازه	نام رسانه
	سینی ورودی کاغذ از عقب	کاست کاغذ		
✓	1	250	نامه، A4	کاغذ ساده کاغذ کپی سربرگ ^{1*} کاغذ ساده با کیفیت بالا
✓	1	250	B5، 16K (270×195 میلی‌متر)	
-	1	250	A5، A6، B6	
-	1	1	قانونی، قانونی هندی، 13×8.5 اینچ	
-	1	1	تعریف شده توسط کاربر (میلی‌متر) 89×127 تا 215.9×1200	
-	1	-	تعریف شده توسط کاربر (میلی‌متر) 54×86 تا 215.9×1200	
✓	1	1	تعریف شده توسط کاربر (میلی‌متر) 182×257 تا 215.9×297	

^{1*} کاغذی که اطلاعاتی از قبیل نام فرستنده یا نام شرکت از قبل در سربرگ آن چاپ شده باشند. لازم است یک حاشیه 3 میلی‌متری یا بیشتر در بالای برگه وجود داشته باشد. قابلیت چاپ دورو برای کاغذ سربرگ‌دار موجود نیست.

کاغذهای ضخیم

چاپ دو رو	ظرفیت بارگذاری (صفحات)		اندازه	نام رسانه
	سینی ورودی کاغذ از عقب	کاست کاغذ		
-	1	-	نامه، A4، B5، A5، A6، قانونی	کاغذ ضخیم (91 تا 256 گرم / مترمربع)
-	1	-	تعریف شده توسط کاربر (میلی‌متر) 89×127 تا 215.9×1200	

پاکت نامه‌ها

چاپ دو رو	ظرفیت بارگذاری (پاکت نامه‌ها)		اندازه	نام رسانه
	سینی ورودی کاغذ از عقب	کاست کاغذ		
-	1	10	پاکت نامه شماره 10، پاکت نامه DL، پاکت نامه C6	پاکت نامه

آماده‌سازی چاپگر

اطلاعات مرتبط

← "نام و عملکرد قطعات" در صفحه 11

احتیاط‌های مربوط به استفاده از کاغذ

❑ دستورالعمل‌های ارائه شده با کاغذ را مطالعه کنید.

❑ برای اینکه اسناد چاپ شده با استفاده از کاغذ اصلی Epson حداکثر کیفیت را داشته باشند، آنها را مطابق با شرایطی که در برگه‌های ارائه شده به همراه بسته کاغذ شرح داده شده است، استفاده کنید.

❑ قبل از قرار دادن کاغذ لبه‌های آن را باد داده و تراز کنید. کاغذ عکس را باد ندهید و لوله نکنید. اینکار می‌تواند به طرف قابل چاپ آن آسیب برساند.

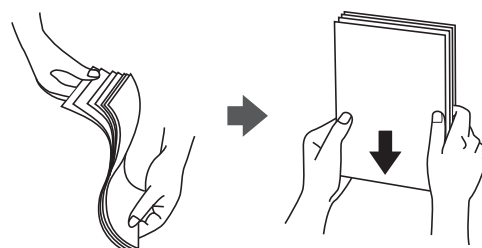

❑ اگر کاغذ لوله شد قبل از قرار دادن در دستگاه آن را صاف کرده یا به آرامی در جهت مخالف لوله کنید. چاپ روی کاغذ لوله شده موجب گیر کردن کاغذ می‌شود و اثر لکه آن بر روی کاغذ چاپ شده ظاهر می‌شود.



❑ از کاغذ موج دار، پاره شده، برش داده شده، خم شده، مرطوب، بسیار ضخیم، بسیار نازک یا کاغذی که برچسب دارد استفاده نکنید. استفاده از این کاغذها موجب گیر کردن کاغذ می‌شود و اثر لکه آن بر روی کاغذ چاپ شده ظاهر می‌شود.

❑ مطمئن شوید که از کاغذ رگه بلند استفاده می‌کنید. اگر از نوع کاغذ مورد استفاده مطمئن نیستید، بسته بندی کاغذ را بررسی کنید یا با تولیدکننده کاغذ تماس بگیرید تا از مشخصات کاغذ اطلاع یابید.

اطلاعات مرتبط

← "مشخصات چاپگر" در صفحه 92

آماده‌سازی چاپگر

بارگذاری کاغذ در کاست کاغذ

1. درپوش کاست کاغذ را باز کنید تا صدای کلیک شنیده شود.

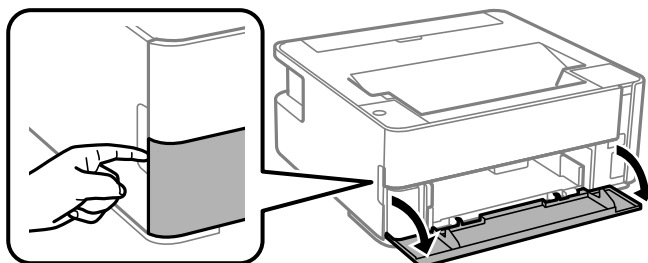

2. بررسی کنید که چاپگر در حال کار نباشد، سپس کاست کاغذ را بیرون بکشید.

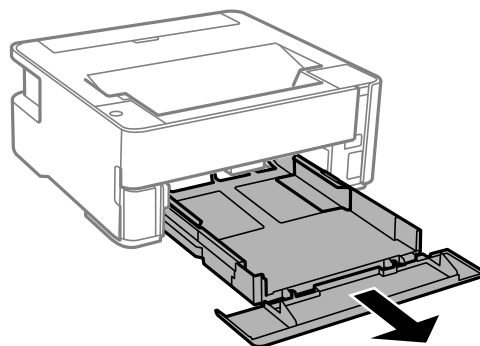

مهم!

جداسازی کاست کاغذ امکان‌پذیر نمی‌باشد.

3. گیرنده‌های نگهدارنده لبه را تا جای ممکن به کنار بلغزانید.

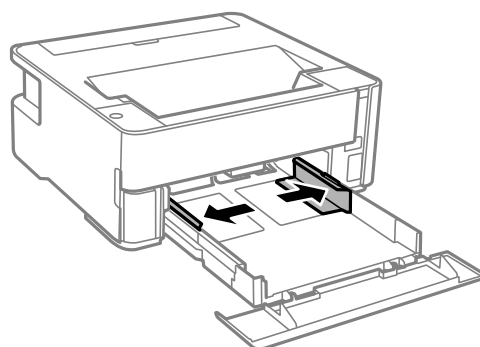

آماده‌سازی چاپگر

4. کاغذ را در حالی که سمت قابل چاپ آن رو به پایین است بارگذاری کنید تا پشت کاست کاغذ را لمس کند.

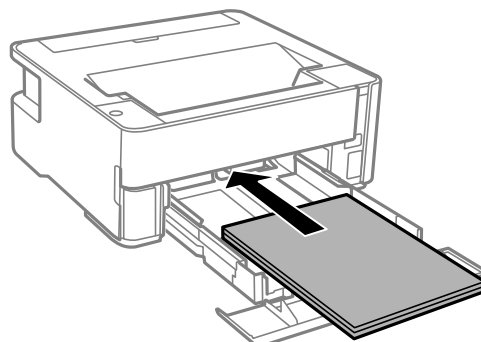

مهم!

بیشتر از حداکثر تعداد برگه‌های مشخص شده برای کاغذ قرار ندهید.

□ 8.5×13 اینچ

کاغذ را با استفاده از خط بارگذاری کنید.

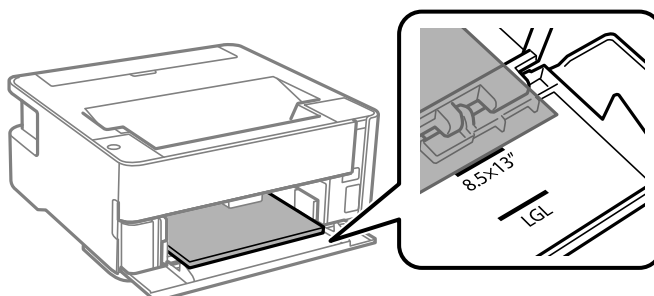

□ حقوقی

کاغذ را با استفاده از خط بارگذاری کنید.

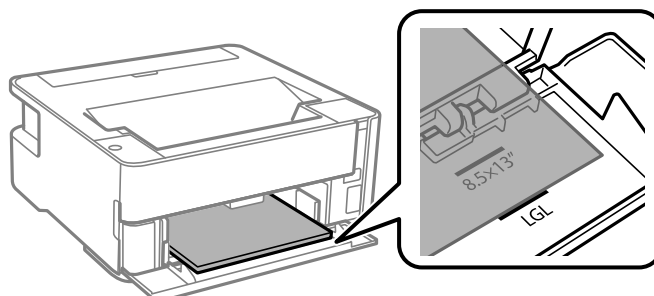

آماده‌سازی چاپگر

5. گیره‌های نگهدارنده لبه را حرکت دهید تا به لبه‌های کاغذ برسند.

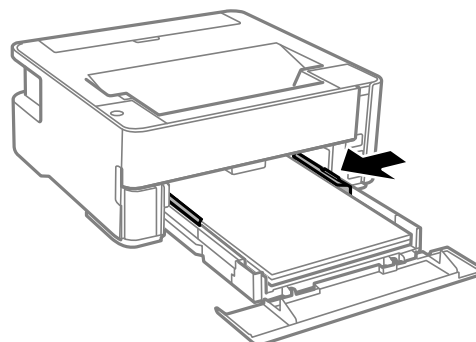

6. سپس کاست کاغذ را به آرامی وارد کنید.

7. هنگام بارگذاری کاغذهای کوچکتر از A4، درپوش کاست کاغذ را ببندید.

8. وقتی کاغذی با ابعاد کارت ویزیت را بارگذاری می‌کنید، با پایین آوردن دسته تغییر خروجی ترتیبی اتخاذ کنید تا کاغذ از جلوی چاپگر خارج شود.

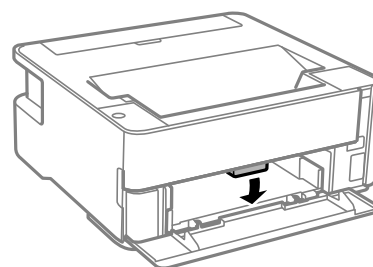

نکته:

- همچنین، توصیه می‌کنیم خروجی کاغذهای نامه را نیز از جلوی چاپگر بگیرید.
- در رابطه با کاغذ سربرگ‌دار، گزینه سربرگ را به عنوان نوع کاغذ انتخاب کنید.
- در رابطه با کاغذ سربرگ‌دار، اگر در کاغذی چاپ کنید که کوچکتر از تنظیمات اعمال شده در درایور چاپگر می‌باشد، ممکن است چاپگر فراتر از لبه‌های کاغذ چاپ کند و لکه‌های جوهر روی نتایج چاپ شما ظاهر شوند و جوهر اضافی درون چاپگر جمع شود. مطمئن شوید که تنظیمات اندازه کاغذ صحیح را انتخاب کرده‌اید.
- قابلیت چاپ دورو برای کاغذ سربرگ‌دار موجود نیست. همچنین، ممکن است سرعت چاپ کندتر باشد.

اطلاعات مرتبط

- ← "احتیاط‌های مربوط به استفاده از کاغذ" در صفحه 17
- ← "ظرفیت‌ها و کاغذ موجود" در صفحه 15
- ← "لیست انواع کاغذ" در صفحه 23
- ← "قرار دادن پاکت نامه و موارد احتیاطی" در صفحه 23

بارگذاری کاغذ در سینی ورودی کاغذ از عقب

1. محافظ تغذیه را باز کنید.

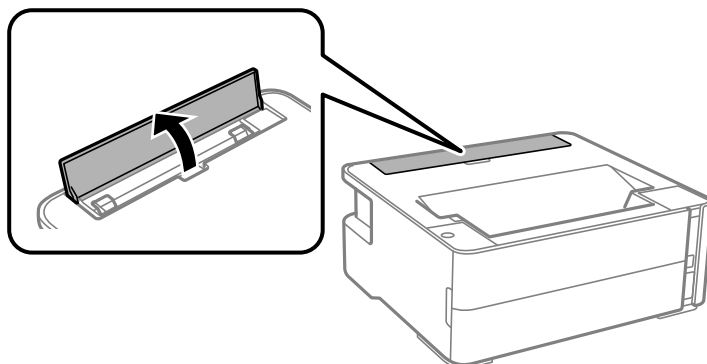

2. گیره‌های نگهدارنده لبه را بیرون بکشید.

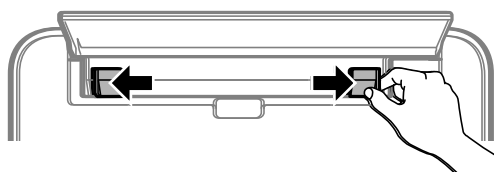

3. یک برگه کاغذ در وسط سینی ورودی کاغذ از عقب قرار دهید به طوری که طرف قابل چاپ آن رو به بالا باشد.

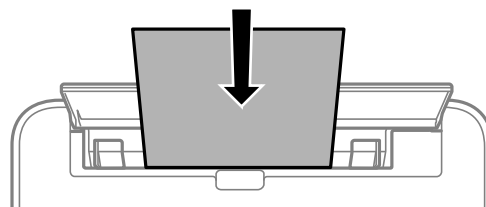

□ پاکت نامه‌ها

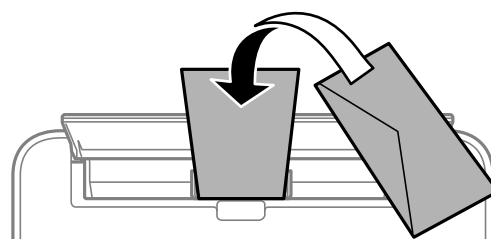

آماده‌سازی چاپگر

☐ کاغذ از قبل پانچ شده

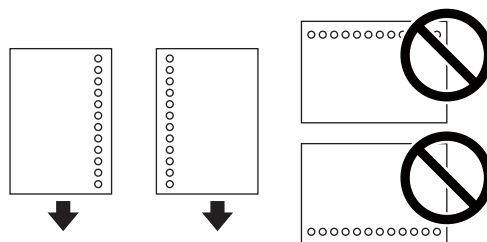

نکته:

☐ یک برگه کاغذ بدون سوراخ‌های شیرازه بالایی و پایینی قرار دهید.

☐ موقعیت چاپ فایل خود را تنظیم کنید تا از چاپ بر روی سوراخ‌ها جلوگیری شود.

4. گیره‌های نگهدارنده لبه را حرکت دهید تا به لبه‌های کاغذ برسند.

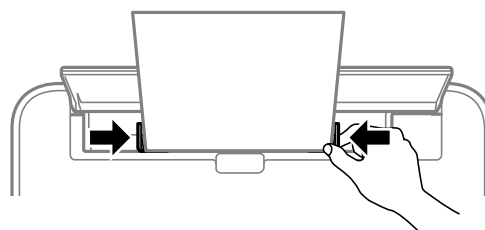

5. وقتی کاغذ ضخیم یا کارت ویزیت را بارگذاری می‌کنید، با پایین آوردن دسته تغییر خروجی ترتیبی اتخاذ کنید تا کاغذ از جلوی چاپگر خارج شود.

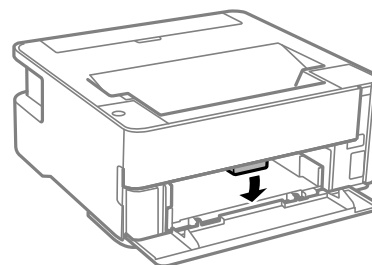

نکته:

همچنین، توصیه می‌کنیم خروجی کاغذهای نامه را نیز از جلوی چاپگر بگیرید.

نکته:

☐ در رابطه با کاغذ سربرگ‌دار، گزینه سربرگ را به عنوان نوع کاغذ انتخاب کنید.

☐ در رابطه با کاغذ سربرگ‌دار، اگر در کاغذی چاپ کنید که کوچکتر از تنظیمات اعمال شده در درایور چاپگر می‌باشد، ممکن است چاپگر فراتر از لبه‌های کاغذ چاپ کند و لکه‌های جوهر روی نتایج چاپ شما ظاهر شوند و جوهر اضافی درون چاپگر جمع شود. مطمئن شوید که تنظیمات اندازه کاغذ صحیح را انتخاب کرده‌اید.

☐ قابلیت چاپ دورو برای کاغذ سربرگ‌دار موجود نیست. همچنین، ممکن است سرعت چاپ کندتر باشد.

اطلاعات مرتبط

☐ «احتیاط‌های مربوط به استفاده از کاغذ» در صفحه 17

☐ «ظرفیت‌ها و کاغذ موجود» در صفحه 15

☐ «قرار دادن پاکت نامه و موارد احتیاطی» در صفحه 23

آماده‌سازی چاپگر

قرار دادن پاکت نامه و موارد احتیاطی

ابتدا پاکت نامه‌ها را در سینی ورودی کاغذ از عقب قرار دهید طوری که سطح آن رو به پایین باشد و راهنمای لبه را به لبه‌های پاکت نامه برسانید.

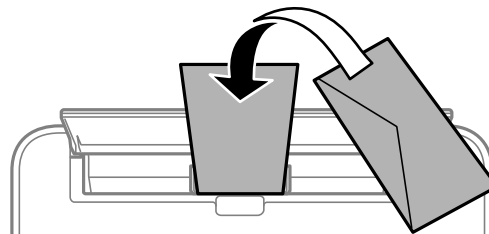

ابتدا پاکت نامه‌ها را در مرکز لبه کوتاه کاست کاغذ قرار دهید طوری که سطح آن رو به پایین باشد و راهنمای لبه را به لبه‌های پاکت نامه برسانید.

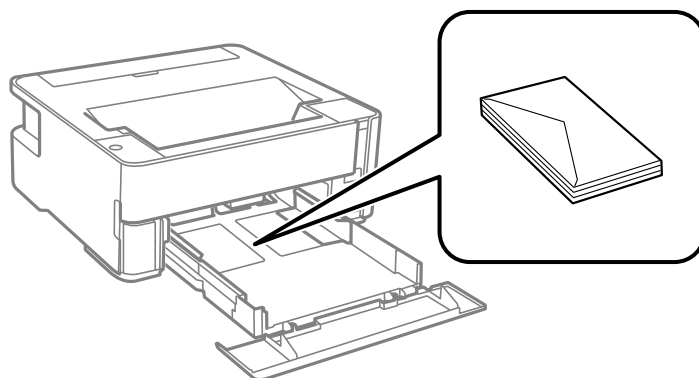

قبل از قرار دادن پاکت نامه‌ها لبه‌های آن را باد داده و تراز کنید. زمانی که پاکت نامه‌های دسته شده باد داده شدند، قبل از قرار دادن برای یکدست کردن آنها را به طرف پایین فشار دهید.



از پاکت نامه‌های تا خورده و لوله شده استفاده نکنید. استفاده از این پاکت نامه‌ها موجب گیر کردن کاغذ می‌شود و اثر لکه آن بر روی کاغذ چاپ شده ظاهر می‌شود.

از پاکت نامه‌های دارای سطوح چسبناک در لبه‌ها یا پاکت‌های پنجره استفاده نکنید.

از پاکت نامه‌هایی که بسیار نازک هستند استفاده نکنید زیرا ممکن است در طول چاپ لوله شوند.

اطلاعات مرتبط

◀ "ظرفیت‌ها و کاغذ موجود" در صفحه 15

◀ "بارگذاری کاغذ در کاست کاغذ" در صفحه 18

لیست انواع کاغذ

برای رسیدن به بهترین نتیجه چاپ، نوع کاغذی را که مناسب کاغذ است انتخاب کنید.

آماده‌سازی چاپگر

نام رسانه	نوع رسانه
Epson Bright White Ink Jet Paper	کاغذ ساده
Epson Matte Paper-Heavyweight Epson Double-Sided Matte Paper	Epson Matte
Epson Photo Quality Ink Jet Paper	Epson Photo Quality Ink Jet

خروج کاغذ از دستگاه

□ کاغذ چاپ شده در حالی از سینی خروجی بیرون می‌آید که سمت چاپ شده رو به پایین است. در رابطه با کاغذ ساده اندازه A4 (با ضخامت 80 گرم بر مترمربع)، تا 100 برگه می‌توانند در هر زمان خارج شوند. خارج شدن بیش از 100 برگه ممکن است سبب بیرون افتادن کاغذ یا گیر کردن کاغذ شود. کاغذهای اضافی را بیرون بیاورید تا از حداکثر تعداد برگه‌های مجاز خروجی بیشتر نباشند.

□ وقتی کاغذ ضخیم یا کارت ویزیت را بارگذاری می‌کنید، با پایین آوردن دسته تغییر خروجی ترتیبی اتخاذ کنید تا کاغذ از جلوی چاپگر خارج شود. همچنین، توصیه می‌کنیم خروجی کاغذهای نامه را نیز از جلوی چاپگر بگیرید.

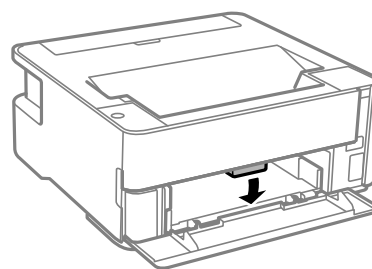

ذخیره نیرو

اگر هیچ عملیاتی در زمان مشخصی انجام نشود، چاپگر به صورت خودکار وارد حالت خواب می‌شود یا خاموش می‌گردد. زمان مورد نظر پیش از اعمال مدیریت نیرو را می‌توانید تنظیم کنید. هرگونه افزایش می‌تواند بر کارایی انرژی محصول تأثیر بگذارد. پیش از انجام هرگونه تغییر، لطفاً محیط زیست را در نظر بگیرید.

بسته به محل خرید، چاپگر ممکن است ویژگی داشته باشد که اگر به مدت 30 دقیقه وصل نباشد به صورت خودکار خاموش می‌شود.

صرفه‌جویی در مصرف انرژی — Windows

1. به پنجره درایور چاپگر بروید.

2. روی اطلاعات چاپگر و گزینه‌ها از زبانه نگهداری کلیک کنید.

3. یکی از کارهای زیر را انجام دهید.

نکته:

بسته به محل خرید دستگاه شما ممکن است قابلیت تایمر خاموش شدن یا قابلیت‌های «خاموش شدن در صورت قطع اتصال» و خاموش شدن در صورت قطع اتصال را داشته باشد.

□ مدت زمانی که پس از آن چاپگر وارد حالت خواب می‌شود را به عنوان تنظیم تایمر خواب انتخاب کنید و روی ارسال کلیک کنید. برای اینکه چاپگر به صورت خودکار خاموش شود، مدت زمان را به عنوان تنظیم تایمر خاموش شدن انتخاب کنید و روی ارسال کلیک کنید.

آماده‌سازی چاپگر

□ مدت زمانی که پس از آن چاپگر وارد حالت خواب می‌شود را به عنوان تنظیم تایمر خواب انتخاب کنید و روی ارسال کلیک کنید. برای اینکه چاپگر به صورت خودکار خاموش شود، مدت زمان را در تنظیم خاموش شدن در صورت غیرفعال بودن یا خاموش شدن در صورت قطع اتصال انتخاب کنید و روی ارسال کلیک کنید.

4. روی تائید کلیک کنید.

صرفه‌جویی در مصرف انرژی — Mac OS

1. ترجیحات سیستم را از منوی  > چاپگرها و اسکنرها (یا چاپ و اسکن، چاپ و فابری) و سپس چاپگر را انتخاب کنید.

2. روی گزینه‌ها و لوازم > برنامه > باز کردن برنامه چاپگر کلیک کنید.

3. روی تنظیم چاپگر کلیک کنید.

4. یکی از کارهای زیر را انجام دهید.

نکته:

بسته به محل خرید دستگاه شما ممکن است قابلیت تایمر خاموش شدن یا قابلیت‌های خاموش شدن در صورت غیرفعال بودن و خاموش شدن در صورت قطع اتصال را داشته باشد.

□ مدت زمانی که پس از آن چاپگر وارد حالت خواب می‌شود را به عنوان تنظیم تایمر خواب انتخاب کنید و روی اعمال کردن کلیک کنید. برای اینکه چاپگر به صورت خودکار خاموش شود، مدت زمان را به عنوان تنظیم تایمر خاموش شدن انتخاب کنید و روی اعمال کردن کلیک کنید.

□ مدت زمانی که پس از آن چاپگر وارد حالت خواب می‌شود را به عنوان تنظیم تایمر خواب انتخاب کنید و روی اعمال کردن کلیک کنید. برای اینکه چاپگر به صورت خودکار خاموش شود، مدت زمان را در تنظیم خاموش شدن در صورت غیرفعال بودن یا خاموش شدن در صورت قطع اتصال انتخاب کنید و روی اعمال کردن کلیک کنید.

چاپ

چاپ کردن از درایور چاپگر در Windows

دسترسی به درایور چاپگر

هنگام دسترسی به درایور چاپگر از پانل کنترل رایانه، تنظیمات بر همه برنامه‌ها اعمال گردند.

دسترسی به درایور چاپگر از پانل کنترل

Windows 10/Windows Server 2016

روی دکمه شروع کلیک کنید و سپس سیستم < Windows پانل کنترل > مشاهده دستگاه‌ها و چاپگرها از سخت‌افزار و صدا را انتخاب کنید. روی چاپگر کلیک راست کنید یا فشار داده و نگه دارید و سپس موارد برگزیده چاپ را انتخاب کنید.

Windows 8.1/Windows 8/Windows Server 2012 R2/Windows Server 2012

دسک تاپ < تنظیمات > پانل کنترل < مشاهده دستگاه‌ها و چاپگرها از سخت‌افزار و صدا را انتخاب کنید. روی چاپگر کلیک راست کنید یا فشار داده و نگه دارید و سپس موارد برگزیده چاپ را انتخاب کنید.

Windows 7/Windows Server 2008 R2

روی دکمه شروع کلیک کنید و پانل کنترل < مشاهده دستگاه‌ها و چاپگرها از سخت‌افزار و صدا را انتخاب کنید. روی چاپگر کلیک راست کرده و موارد برگزیده چاپ را انتخاب کنید.

Windows Vista/Windows Server 2008

روی دکمه شروع کلیک کرده و پانل کنترل < چاپگرها از سخت‌افزار و صدا را انتخاب کنید. روی چاپگر کلیک راست کرده و موارد برگزیده چاپ را انتخاب کنید.

Windows XP/Windows Server 2003 R2/Windows Server 2003

روی دکمه شروع کلیک کرده و پانل کنترل < چاپگرها و سایر سخت‌افزار > چاپگرها و نمابرها را انتخاب کنید. روی چاپگر کلیک راست کرده و موارد برگزیده چاپ را انتخاب کنید.

دسترسی به درایور چاپگر از نماد چاپگر موجود در نوار وظیفه

نماد چاپگر موجود در نوار وظیفه یک نماد میانبر است که به شما امکان می‌دهد به سرعت به درایور چاپگر دسترسی پیدا کنید.

اگر روی نماد چاپگر کلیک کنید و تنظیم چاپگر را انتخاب نمایید، می‌توانید به یک پنجره تنظیمات چاپگر مشابه پانل کنترل دسترسی پیدا کنید. اگر روی این نماد دو بار کلیک کنید، می‌توانید وضعیت چاپگر را بررسی نمایید.

نکته:

اگر نماد چاپگر در نوار وظیفه نشان داده نشد، به پنجره درایور چاپگر دسترسی پیدا کنید، روی تنظیم برگزیده کنترل در زبانه نگهداری کلیک کنید و سپس ثبت نماد میانبر در نوار وظیفه را انتخاب نمایید.

اصول اولیه چاپ

نکته:

بسته به برنامه ممکن است عملکردها فرق داشته باشد. برای اطلاعات بیشتر به راهنمای برنامه مراجعه کنید.

1. فایلی را که می‌خواهید چاپ کنید باز نمایید.

در صورتی که از قبل کاغذ در چاپگر بارگذاری نشده است، آن را بارگذاری کنید.

چاپ

2. چاپ یا تنظیم صفحه را از منوی فایل انتخاب کنید.
3. چاپگر خود را انتخاب کنید.
4. موارد برگزیده یا ویژگی‌ها را برای دسترسی به پنجره درایور چاپگر انتخاب کنید.

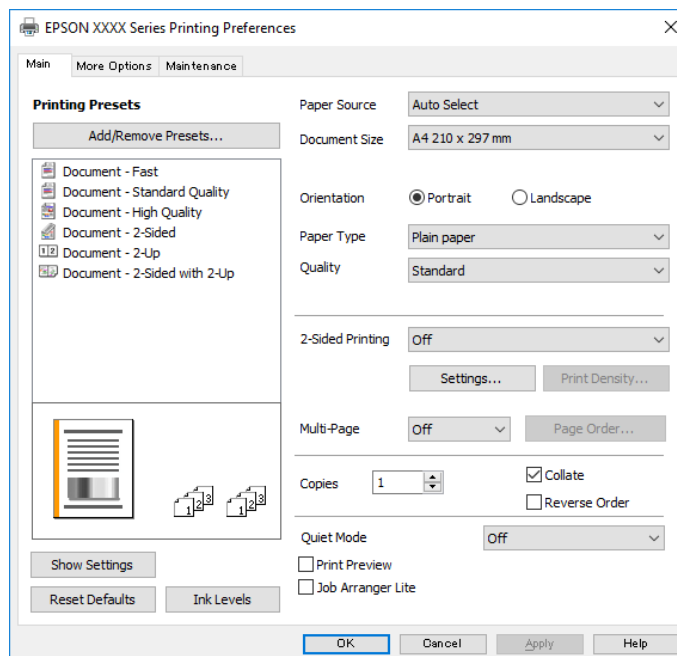

5. در صورت نیاز، تنظیمات را تغییر دهید.
- برای دسترسی به جزئیات، گزینه‌های منو برای درایور چاپگر را مشاهده کنید.

نکته:

همچنین می‌توانید برای دریافت توضیحات موارد تنظیم به راهنمای آنلاین مراجعه کنید. با کلیک راست کردن روی یک مورد، صفحه راهنما را نمایش می‌دهد.

وقتی پیش نمایش را انتخاب کنید، می‌توانید پیش نمایش سند خود را پیش از چاپ مشاهده کنید.

6. برای بستن پنجره درایور چاپگر روی تایید کلیک کنید.

7. روی چاپ کلیک کنید.

نکته:

وقتی پیش نمایش را انتخاب کنید، پنجره پیش نمایش چاپ نشان داده می‌شود. برای تغییر تنظیمات، روی گزینه لغو کلیک کنید و سپس رویه را از مرحله 2 تکرار کنید.

اطلاعات مرتبط

- ◀ "ظرفیت‌ها و کاغذ موجود" در صفحه 15
- ◀ "بارگذاری کاغذ در کاست کاغذ" در صفحه 18
- ◀ "لیست انواع کاغذ" در صفحه 23
- ◀ "زبان اندازه" در صفحه 41

چاپ

چاپ 2 طرفه

می‌توانید بر روی هر دو طرف کاغذ چاپ کنید. با تغییر دادن ترتیب صفحات و تا کردن صفحات چاپ شده می‌توانید کتابچه چاپ کنید.

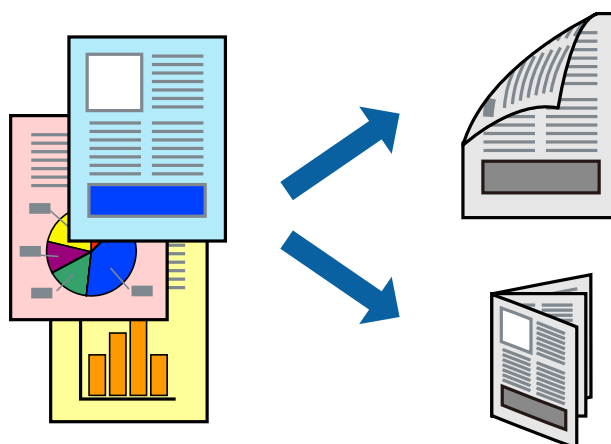

نکته:

- اگر از کاغذی استفاده می‌کنید که برای چاپ دو طرفه مناسب نباشد، ممکن است کیفیت چاپ کاهش یابد و کاغذ گیر کند.
- بسته به کاغذ و داده‌ها، ممکن است جوهر به طرف دیگر کاغذ نشت کند.

اطلاعات مرتبط

← "ظرفیت‌ها و کاغذ موجود" در صفحه 15

تنظیمات چاپ

1. در زبانه اندازه درایور چاپگر، گزینه‌ای را از چاپ 2 طرفه انتخاب کنید.
2. روی **Settings** کلیک کنید، تنظیمات مربوطه را انجام دهید و سپس روی **تائید** کلیک کنید. تنظیمات مربوط به تراکم چاپ را در صورت لزوم اعمال کنید.

نکته:

- برای چاپ یک کتابچه تاشو، کتابچه را انتخاب کنید.
- در هنگام تراکم چاپ می‌توانید تراکم چاپ را بر اساس نوع سند تنظیم کنید.
- بسته به ترکیب تنظیمات انتخاب شده برای انتخاب نوع سند در پنجره تنظیم تراکم چاپ و برای کیفیت در زبانه اندازه سرعت چاپ ممکن است کاهش یابد.

3. روی چاپ کلیک کنید.

اطلاعات مرتبط

← "اصول اولیه چاپ" در صفحه 26

← "زبانه اندازه" در صفحه 41

چاپ

چاپ چندین صفحه بر روی یک صفحه

می توانید دو یا چهار صفحه از اسناد را روی یک صفحه کاغذ چاپ کنید.

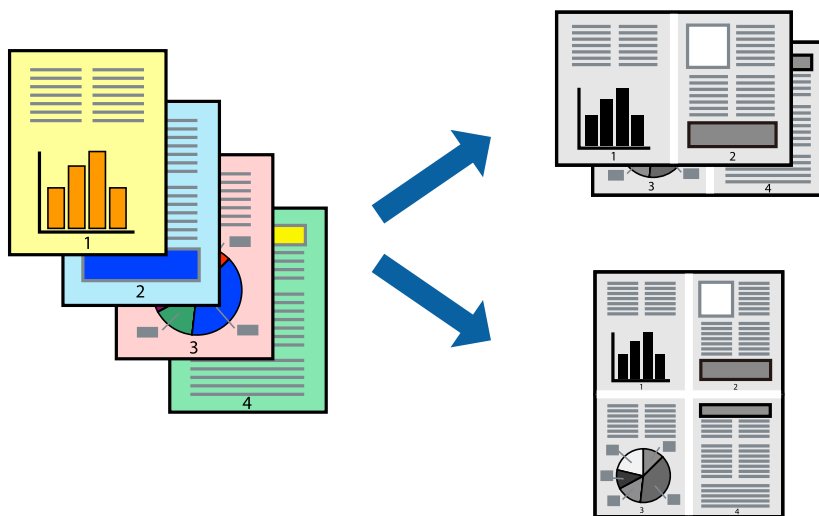

تنظیمات چاپ

در زبانه اندازه درایور چاپگر، 2تایی یا 4تایی را به عنوان تنظیم چند صفحه انتخاب کنید.

اطلاعات مرتبط

← "اصول اولیه چاپ" در صفحه 26

← "زبانه اندازه" در صفحه 41

چاپ کردن و انباشت به ترتیب صفحه (چاپ به ترتیب معکوس)

می توانید کار چاپ را از صفحه آخر انجام دهید تا اسناد به ترتیب صفحه انباشته شوند تا کاغذ از قسمت جلوی چاپگر خارج شود.

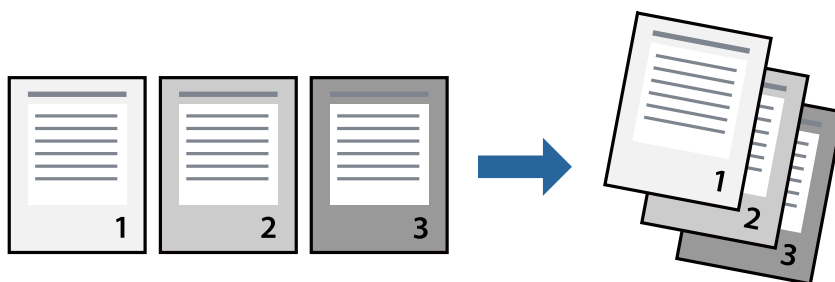

تنظیمات چاپ

در زبانه اندازه درایور چاپگر، ترتیب معکوس را انتخاب کنید.

اطلاعات مرتبط

← "اصول اولیه چاپ" در صفحه 26

← "زبانه اندازه" در صفحه 41

چاپ

چاپ یک سند کوچک یا بزرگ شده

می توانید اندازه سند را با درصد خاصی یا برای سازگار کردن با اندازه کاغذ بارگذاری شده در چاپگر کاهش یا افزایش دهید.



تنظیمات چاپ

در زبانه **گزینه بیشتر** درایور چاپگر، اندازه سند را از تنظیم **اندازه سند انتخاب کنید**. اندازه کاغذ مورد نظر را از تنظیم **کاغذ خروجی انتخاب کنید**. کوچک کردن/بزرگ کردن را انتخاب و سپس متناسب با اندازه صفحه یا زوم روی را انتخاب کنید. اگر زوم روی را انتخاب کنید باید درصد را وارد کنید.

برای چاپ کردن تصاویر در مرکز صفحه وسط را انتخاب کنید.

اطلاعات مرتبط

← "اصول اولیه چاپ" در صفحه 26

← "زبانه گزینه بیشتر" در صفحه 41

چاپ کردن یک تصویر بر روی چندین برگ برای بزرگنمایی (ایجاد پوستر)

این قابلیت به شما امکان می دهد تا یک تصویر را روی چندین برگ کاغذ چاپ کنید. شما می توانید یک پوستر بزرگ را از طریق چسباندن آنها به یکدیگر ایجاد کنید.

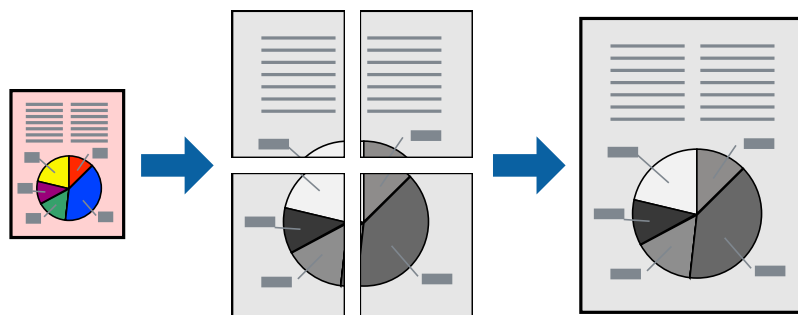

تنظیمات چاپ

در زبانه **اندازه درایور چاپگر**، گزینه **2x1 پوستر**، **2x2 پوستر**، **3x3 پوستر** یا **4x4 پوستر** را به عنوان تنظیم چند صفحه انتخاب کنید. با کلیک کردن بر روی **تنظیم** می توانید پانلهایی را که می خواهید چاپ شود انتخاب کنید. همچنین می توانید گزینه های راهنمای برش را انتخاب کنید.

چاپ

اطلاعات مرتبط

← "اصول اولیه چاپ" در صفحه 26

← "زبان اندازه" در صفحه 41

ساخت پوستر با استفاده از روی هم قرار گرفتن علائم تراز

این نمونه ای از روش ساخت پوستر با انتخاب 2x2 پوستر و انتخاب روی هم قرار گرفتن علائم تراز در راهنمای برش چاپ است. راهنماهای واقعی به صورت تکرنگ چاپ می‌شوند اما در رابطه با این توضیحات به صورت خطوط آبی و قرمز نمایش داده می‌شوند.

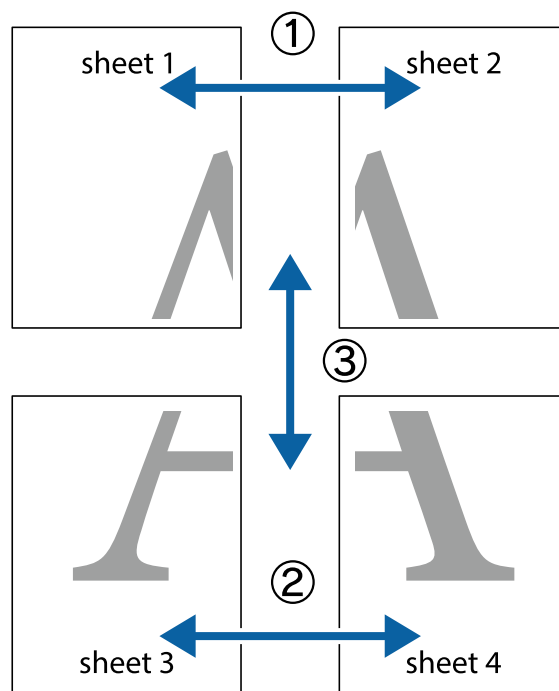

چاپ

1. حاشیه‌های Sheet 1 را از روی خط عمودی آبی که از مرکز تقاطع‌های بالا و پایین می‌گذرد، برید. Sheet 2 را آماده کنید.

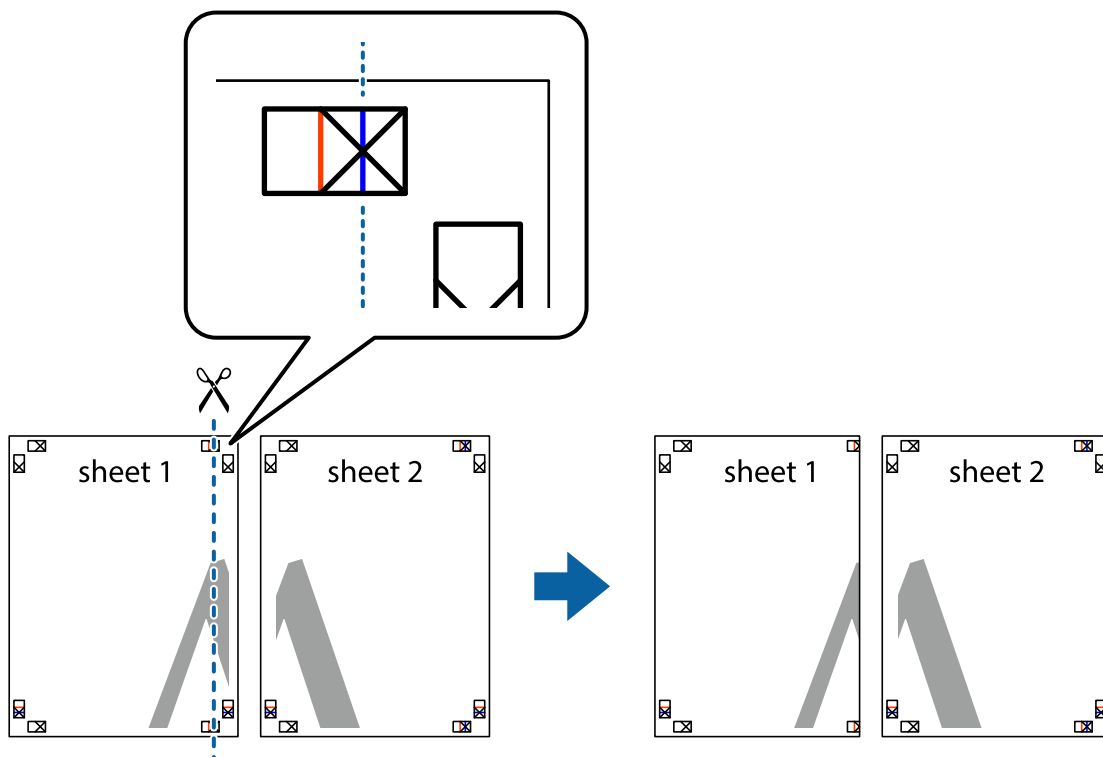

2. لبه Sheet 1 را در بالای Sheet 2 قرار دهید و علامت‌های تقاطع را تراز کنید. سپس موقتاً دو صفحه را از پشت بهم وصل کنید.

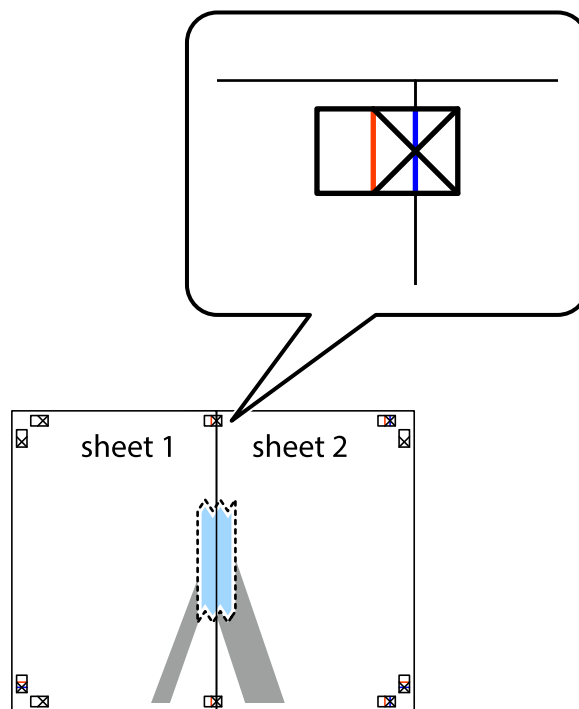

چاپ

3. صفحات بهم وصل شده را در طول خط قرمز عمودی از علامت‌های تراز ببرید (این بار، خط سمت چپ علامت‌های باضافه).

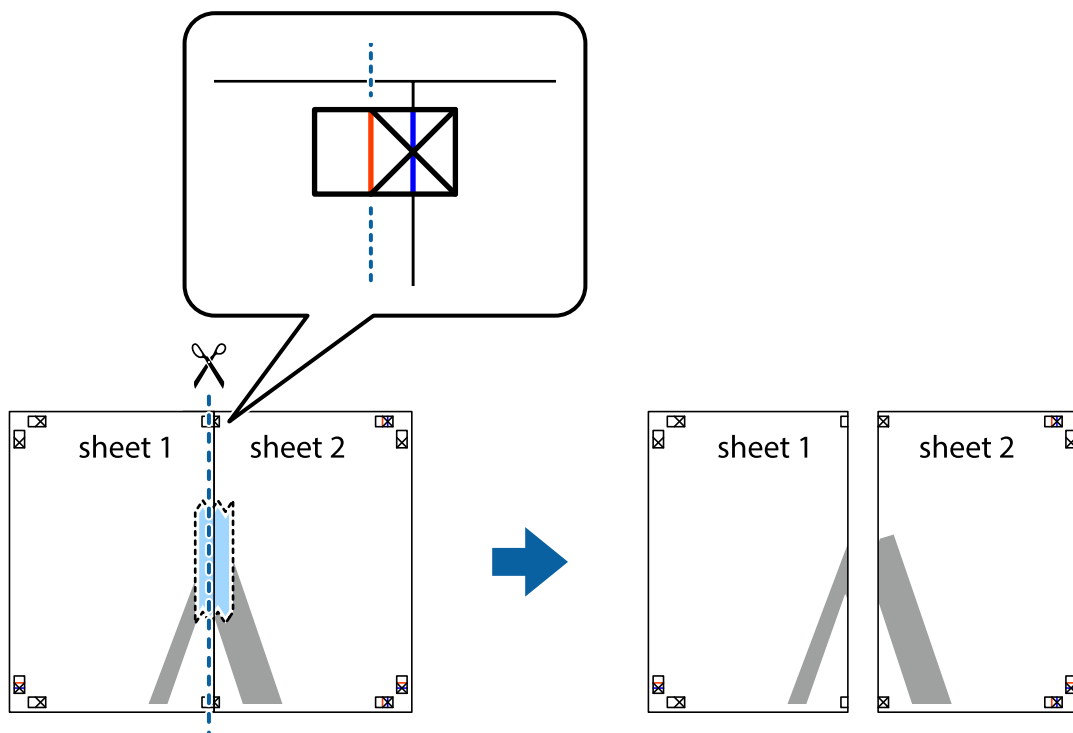

4. صفحات را از پشت به هم وصل کنید.

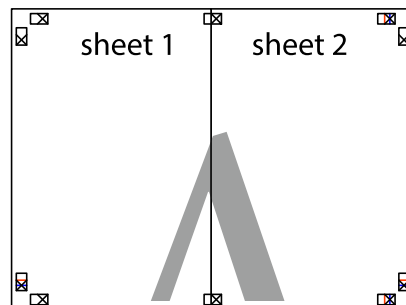

5. مراحل ۱ تا ۴ را برای وصل کردن Sheet 3 و Sheet 4 تکرار کنید.

چاپ

6. حاشیه‌های Sheet 1 و Sheet 2 را در طول خط آبی افقی از قسمت مرکز علامت‌های تقاطع راست و چپ ببرید.

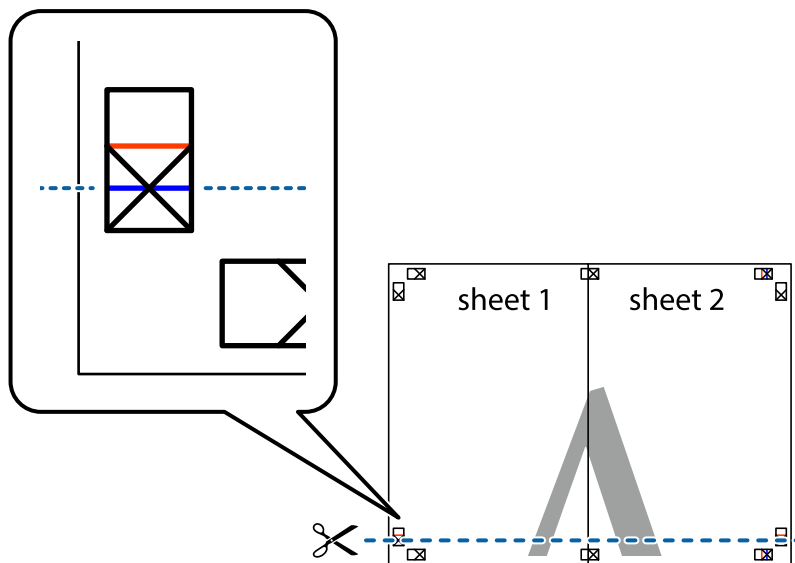

7. لبه Sheet 1 و Sheet 2 را در بالای Sheet 3 و Sheet 4 قرار داده علامت‌های تقاطع را تراز کنید، و سپس موقتاً آنها را پشت به هم وصل کنید.

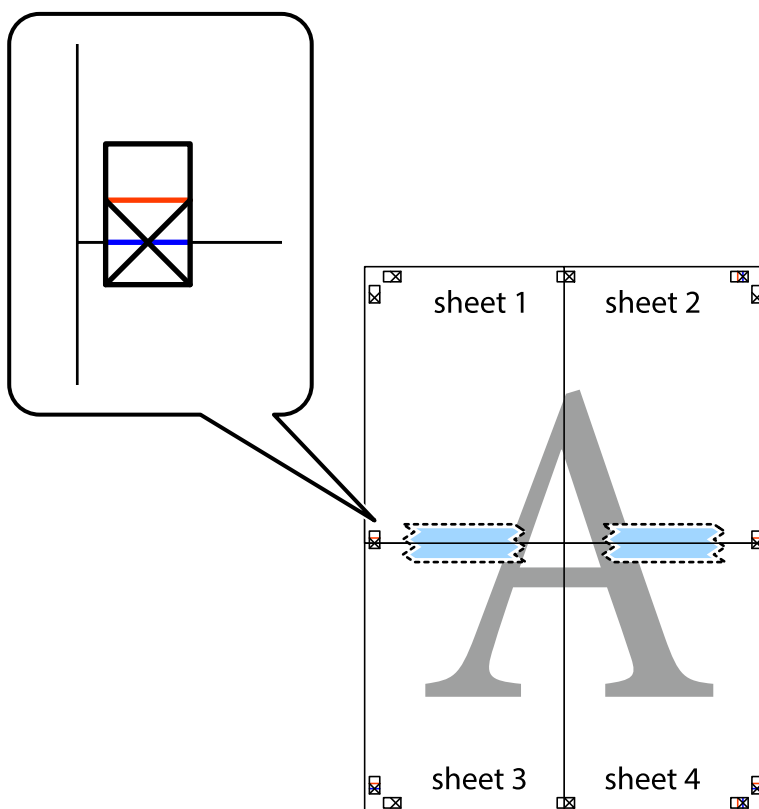

چاپ

8. صفحات بهم وصل شده را در طول خط قرمز افقی از علامت‌های تراز ببرید (این بار، خط بالای علامت‌های باضافه).

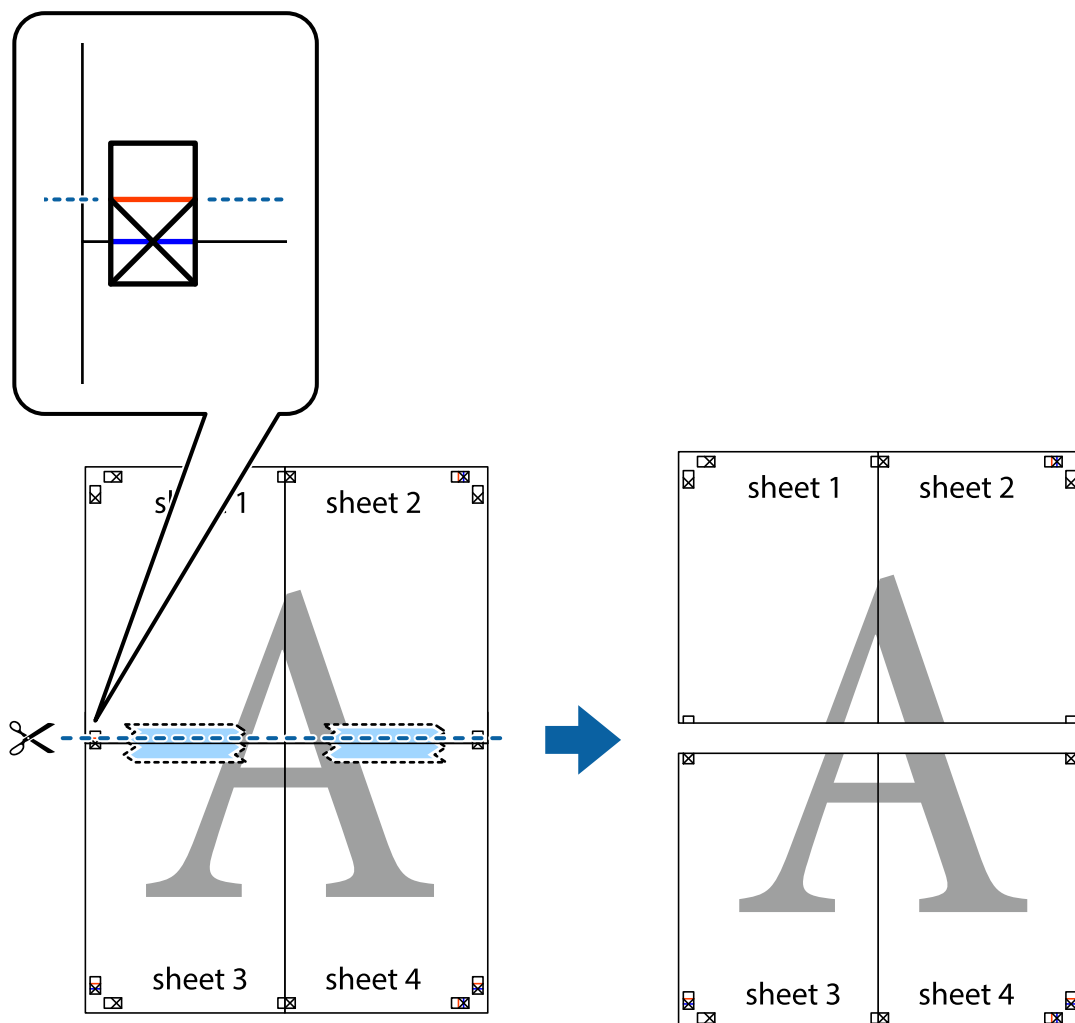

9. صفحات را از پشت به هم وصل کنید.

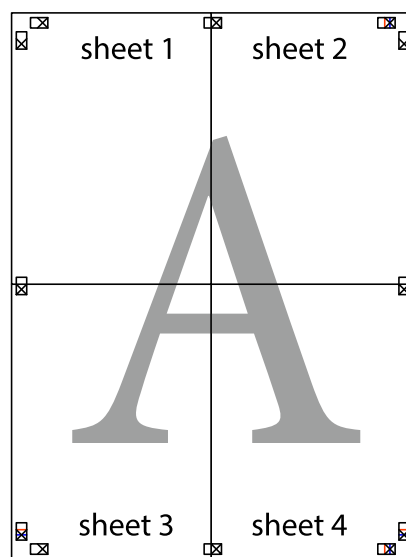

چاپ

10. حاشیه‌های باقیمانده را در طول راهنمای بیرونی ببرید.

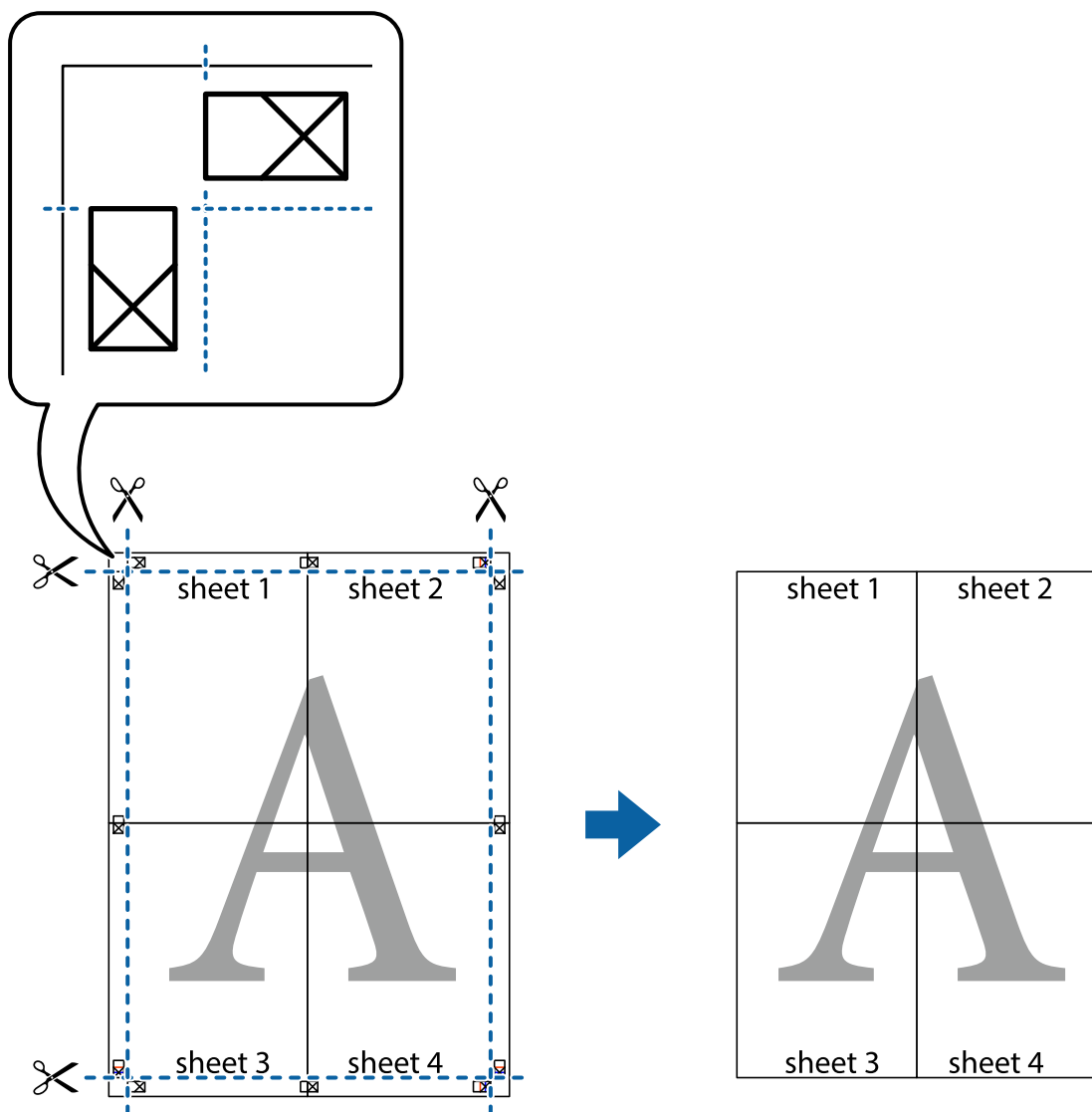

چاپ کردن با سربرگ و ته‌برگ

می‌توانید اطلاعاتی مانند نام کاربری و تاریخ چاپ را به عنوان سربرگ و ته‌برگ چاپ کنید.

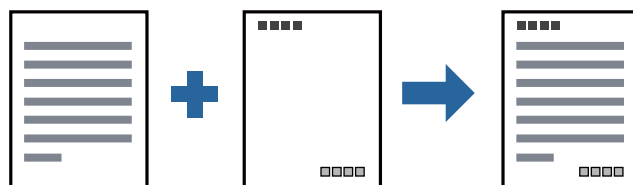

تنظیمات چاپ

در زبانه گزینه بیشتر درایور چاپگر، روی ویژگی‌های ته‌نقش کلیک و سپس سرصفحه/پاصفحه را انتخاب کنید. بر روی تنظیم کلیک و سپس موارد مورد نظر برای چاپ را انتخاب کنید.

چاپ

اطلاعات مرتبط

← "اصول اولیه چاپ" در صفحه 26

← "زبانه گزینه بیشتر" در صفحه 41

چاپ کردن ته نقش

می‌توانید یک ته نقش مانند "محرمانه" یا یک الگوی "کپی ممنوع" بر روی کار چاپی چاپ کنید. در صورتی که حین چاپ از الگوی "کپی ممنوع" استفاده کنید، هنگام فتوکپی کردن کار چاپی، حروف مخفی بر روی نسخه‌های کپی نمایش داده می‌شود تا کپی و اصل قابل تفکیک باشند.



الگوی ضد کپی تحت شرایط زیر قابل دسترسی می‌باشد:

کاغذ: کاغذ ساده، کاغذ کپی، سربرگ یا کاغذ ساده با کیفیت بالا

کیفیت: استاندارد

چاپ دوروی خودکار: انتخاب نشده

تصحیح ته رنگ: خودکار

نکته:

همینطور می‌توانید ته نقش یا الگوی کپی ممنوع مخصوص به خود را نیز اضافه کنید.

تنظیمات چاپ

در زبانه گزینه بیشتر درایور چاپگر، بر روی ویژگی‌های ته نقش کلیک و الگوی ضد کپی یا طرح آب انتخاب کنید. برای تغییر دادن جزئیاتی مانند اندازه، تراکم یا موقعیت الگو یا نشانه بر روی تنظیم کلیک کنید.

اطلاعات مرتبط

← "اصول اولیه چاپ" در صفحه 26

← "زبانه گزینه بیشتر" در صفحه 41

چاپ

چاپ کردن همزمان چندین فایل

Job Arranger Lite به شما اجازه می دهد چند فایل را که با برنامه مختلفی ایجاد شده اند ترکیب کرده و آنها را بعنوان یک کار چاپی تکی چاپ کنید. می توانید تنظیمات چاپ فایل های ترکیبی، مانند چیدمان چند-صفحه ای و چاپ دو رو را تعیین کنید.

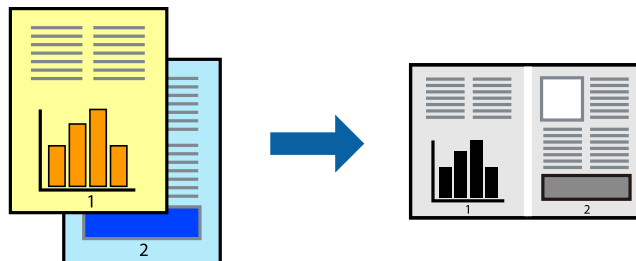

تنظیمات چاپ

در زبانه اندازه درایور چاپگر، Job Arranger Lite را انتخاب کنید. با شروع کار چاپ، پنجره Job Arranger Lite ظاهر می شود. در پنجره Job Arranger Lite باز شده، فایلی را که می خواهید با فایل فعلی ترکیب کنید باز کنید و سپس مراحل بالا را تکرار نمایید.

اگر کار چاپ افزوده شده به چاپ پروژه در پنجره Job Arranger Lite را انتخاب می کنید، می توانید آرایش صفحه را ویرایش کنید.

برای شروع کار چاپ، بر روی چاپ کردن از منو فایل کلیک کنید.

نکته:

اگر پنجره Job Arranger Lite را پیش از افزودن همه داده های چاپ به چاپ پروژه ببندید، کار چاپ جاری لغو می شود. بر روی ذخیره کردن از منو فایل کلیک کنید تا کار جاری ذخیره شود. پسوند فایل ذخیره شده "ecl" است.

برای باز کردن چاپ پروژه، بر روی Job Arranger Lite در زبانه نگهداری درایور کلیک کنید تا پنجره Job Arranger Lite باز شود. سپس، باز کردن را از منوی فایل برای انتخاب فایل انتخاب کنید.

اطلاعات مرتبط

← "اصول اولیه چاپ" در صفحه 26

← "زبانه اندازه" در صفحه 41

تنظیم تهرنگ چاپ

ته رنگ مورد استفاده در کار چاپ را می توانید تنظیم کنید. این تنظیمات برای همه داده های اسناد قابل استفاده نیست.

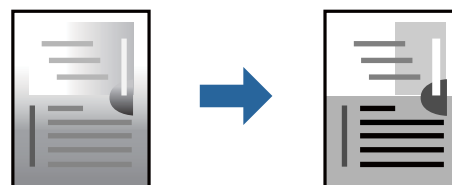

تنظیمات چاپ

در زبانه گزینه بیشتر درایور چاپگر، گزینه سفارشی را به عنوان تنظیم تصحیح تهرنگ انتخاب کنید. بر روی پیشرفته کلیک کنید تا پنجره تصحیح تهرنگ باز شود و سپس روش اصلاح تهرنگ را انتخاب کنید.

نکته:

☐ گزینه خودکار به عنوان پیش فرض در زبانه گزینه بیشتر انتخاب می شود. با این تنظیم، تهرنگ به صورت خودکار تنظیم می شود تا با تنظیمات نوع کاغذ و کیفیت چاپ مطابقت داشته باشد.

چاپ

اطلاعات مرتبط

◀ "اصول اولیه چاپ" در صفحه 26

◀ "زبانه گزینه بیشتر" در صفحه 41

چاپ کردن برای تاکید بر خطوط باریک

می‌توانید خطوط باریکی را که چاپ نمی‌شوند، ضخیم کنید.

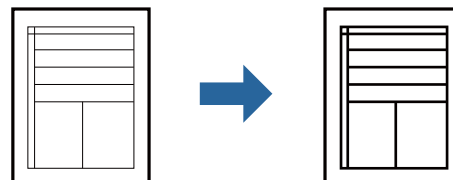

تنظیمات چاپ

در زبانه گزینه بیشتر درایور چاپگر بر روی گزینه های تصویر در تنظیم تصحیح ته رنگ کلیک کنید. گزینه درشت کردن خطوط نازک را انتخاب کنید.

اطلاعات مرتبط

◀ "اصول اولیه چاپ" در صفحه 26

◀ "زبانه گزینه بیشتر" در صفحه 41

چاپ برای بهبود متن و خطوط کم‌رنگ

شما می‌توانید حروف و خطوط کم‌رنگ را بهبود دهید تا پررنگ‌تر شوند یا تصاویر واضح‌تری بدست آید.

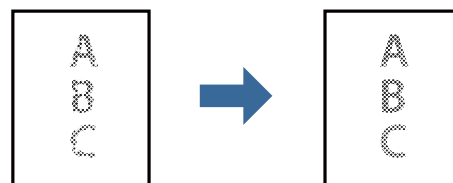

تنظیمات چاپ

در زبانه گزینه بیشتر درایور چاپگر بر روی گزینه های تصویر در تنظیم تصحیح ته رنگ کلیک کنید. گزینه ارتقای متن و خطوط را انتخاب کنید.

اطلاعات مرتبط

◀ "اصول اولیه چاپ" در صفحه 26

◀ "زبانه گزینه بیشتر" در صفحه 41

چاپ

چاپ کردن بارکد خوانا

می‌توانید بارکد خوانا چاپ کنید تا به آسانی اسکن شود. این قابلیت را فقط در صورتی فعال کنید که بارکد چاپ شده قابل اسکن نباشد.

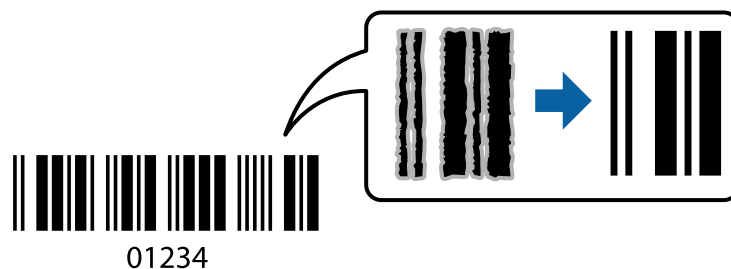

می‌توانید از این قابلیت در شرایط زیر استفاده کنید.

کاغذ: کاغذ ساده، کاغذ کپی، سربرگ، کاغذ ساده با کیفیت بالا یا پاکت نامه، کاغذ ضخیم یا پاکت نامه

کیفیت: استاندارد

نکته:

رفع تاری کاغذ ممکن است گاهی وقت‌ها بسته به شرایط ممکن نباشد.

تنظیمات چاپ

در زبانه نگهداری درایور چاپگر، بر روی تنظیم گسترش یافته کلیک و حالت بارکد را انتخاب کنید.

اطلاعات مرتبط

← "اصول اولیه چاپ" در صفحه 26

← "زبانه نگهداری" در صفحه 42

لغو کردن چاپ

می‌توانید کار چاپ را از رایانه لغو کنید. هر چند، اگر یک کار چاپ به‌طور کامل به چاپگر ارسال شده باشد نمی‌توانید آن را از رایانه لغو کنید. در این حالت، با استفاده از پانل کنترل چاپگر کار چاپ را لغو کنید.

لغو کردن

در رایانه خود، بر روی چاپگر خود در دستگاه‌ها و چاپگرها، چاپگر یا در چاپگرها و نمابرها راست-کلیک کنید. بر روی مشاهده چیزی که چاپ می‌شود کلیک کنید، بر روی کار مورد نظر برای لغو کلیک کنید و لغو را انتخاب نمایید.

گزینه‌های منو مربوط به درایور چاپگر

پنجره چاپ را در برنامه دلخواه خود باز کنید و پس از انتخاب چاپگر وارد پنجره درایور چاپگر شوید.

نکته:

منوها، بسته به گزینه‌ای که انتخاب می‌کنید فرق می‌کنند.

چاپ

زبانہ اندازہ

پیش تنظیم های چاپ	افزودن/حذف موارد از قبل تنظیم شده	شما می‌توانید تنظیمات پیش فرض خود را برای تنظیمات چاپ پرکاربرد اضافه یا حذف کنید. گزینه پیش‌تنظیم مدنظر خود را از فهرست انتخاب کنید.
نمایش تنظیم	لیست مواردی که اخیراً در زبانہ‌های اندازہ و گزینه بیشتر تنظیم شده‌اند را نمایش می‌دهد.	
تنظیم مجدد پیش فرض	تمامی تنظیمات را به مقادیر پیش فرض کارخانه بر می‌گرداند. تنظیمات گزینه‌های زبانہ گزینه بیشتر نیز به مقادیر پیش فرض بازنشانی می‌شوند.	
سطوح	شیوه بررسی سطح جوهر را نمایش می‌دهد.	
منبع کاغذ	منبع تغذیه کاغذ را انتخاب کنید. برای تغذیه کاغذ از طریق شیار تغذیه کاغذ پشتی وقتی کاغذ در شیار تغذیه کاغذ پشتی و کاست کاغذ بارگذاری شده است، گزینه انتخاب خودکار را انتخاب کنید.	
اندازہ سند	اندازہ کاغذی که مایلید بر روی آن چاپ کنید را انتخاب نمایید. اگر تعریف شده کاربر را انتخاب کنید، باید عرض و ارتفاع کاغذ را وارد کنید.	
جهت	جهت مورد نظر برای چاپ را انتخاب کنید.	
نوع کاغذ	نوع کاغذ مقصد چاپ را انتخاب کنید.	
کیفیت	کیفیت چاپ مورد نظر برای چاپ را انتخاب کنید. تنظیمات قابل استفاده به نوع کاغذ انتخاب شده بستگی دارد.	
چاپ 2 طرفہ	امکان چاپ دو رو را فراهم می‌کند.	
	Settings	می‌توانید لبه صحافی و حاشیہ‌های صحافی را مشخص کنید. در هنگام چاپ کردن اسناد چند-صفحه‌ای، می‌توانید انتخاب کنید که کار چاپ از جلو یا عقب صفحه آغاز شود.
	تراکم چاپ	نوع سند را برای تنظیم تراکم چاپ انتخاب کنید. اگر تراکم چاپ مناسب را انتخاب کنید، می‌توانید از نشت کردن جوهر به سمت دیگر کاغذ جلوگیری کنید. برای تنظیم دستی تراکم چاپ User Defined را انتخاب کنید.
چند صفحه	امکان چاپ کردن چندین صفحه در یک برگه یا چاپ کردن پوستر را فراهم می‌کند. برای مشخص کردن ترتیب چاپ شدن صفحات بر روی ترتیب صفحه کلیک کنید.	
کپی	تعداد نسخه‌های مدنظر خود برای چاپ را تنظیم کنید.	
	شماره بندی	اسناد چند-صفحه‌ای دسته‌بندی و مرتب شده را چاپ می‌کند.
	ترتیب معکوس	امکان چاپ کردن از صفحه آخر را به شما می‌دهد تا صفحات پس از چاپ شدن به ترتیب درست انباشته شود.
بیصدا	صدای چاپگر را کاهش می‌دهد. با این وجود، ممکن است فعال کردن این گزینه سرعت چاپ را کاهش دهد.	
پیش نمایش	پیش-نمایشی از سند را پیش از چاپ شدن نشان می‌دهد.	
Job Arranger Lite	کار چاپ را با قابلیت Job Arranger Lite انتخاب کنید.	

زبانہ گزینه بیشتر

پیش تنظیم های چاپ	افزودن/حذف موارد از قبل تنظیم شده	شما می‌توانید تنظیمات پیش فرض خود را برای تنظیمات چاپ پرکاربرد اضافه یا حذف کنید. گزینه پیش‌تنظیم مدنظر خود را از فهرست انتخاب کنید.
نمایش تنظیم	لیست مواردی که اخیراً در زبانہ‌های اندازہ و گزینه بیشتر تنظیم شده‌اند را نمایش می‌دهد.	
تنظیم مجدد پیش فرض	تمامی تنظیمات را به مقادیر پیش فرض کارخانه بر می‌گرداند. تنظیمات گزینه‌های زبانہ اندازہ نیز به مقادیر پیش فرض بازنشانی می‌شوند.	
اندازہ سند	اندازہ سند خود را انتخاب کنید.	

چاپ

کاغذ خروجی	اندازه کاغذی که مایلید بر روی آن چاپ کنید را انتخاب نمایید. اگر کاغذ خروجی با اندازه سند متفاوت باشد، کوچک کردن/بزرگ کردن و به طور خودکار انتخاب می‌شود. در هنگام چاپ کردن بدون کاهش یا افزایش اندازه سند، نیازی به انتخاب آن ندارید.	
کوچک کردن/بزرگ کردن	اجازه می‌دهد اندازه سند را کاهش یا افزایش دهید.	
	متناسب با اندازه صفحه	
	اندازه کاغذ را به طور خودکار کاهش یا افزایش می‌دهد تا با اندازه کاغذ انتخاب شده در کاغذ خروجی مطابقت داشته باشد.	
زوم روی	با درصد بزرگ‌نمایی مشخصی چاپ می‌کند.	
وسط	تصاویر را در مرکز کاغذ چاپ می‌کند.	
تصحیح ته رنگ	خودکار	ته‌رنگ تصاویر را به طور خودکار تنظیم می‌کند.
	سفارشی	به شما اجازه می‌دهد تصحیح ته‌رنگ را به طور دستی انجام دهید. جهت دسترسی به تنظیمات بیشتر، روی پیشرفته کلیک کنید.
	گزینه‌های تصویر	گزینه‌های کیفیت چاپ مانند درشت کردن متن را فعال می‌کند. همچنین می‌توانید ضخامت خطوط نازک را برای رویت بهتر آنها در کارهای چاپی افزایش دهید.
ویژگی‌های ته نقش	می‌توانید تنظیمات مربوط به الگوی ضد چاپ یا ته‌نقش را انجام دهید.	
تنظیم اضافی	چرخش 180 درجه	صفحات را قبل از چاپ 180 درجه می‌چرخاند. این ویژگی هنگام چاپ بر روی کاغذهایی مانند پاکت نامه که در جهت ثابت و مشخص در چاپگر بار می‌شوند، مفید واقع خواهد شد.
	سرعت زیاد	زمانی که هد چاپ در هر دو جهت حرکت می‌کند چاپ می‌کند. سرعت چاپ سریع‌تر است، اما ممکن است کیفیت کاهش یابد.
	تصویر آینه	تصویر را طوری می‌چرخاند تا به گونه‌ای که در آینه دیده می‌شود چاپ شود.

زبانه نگهداری

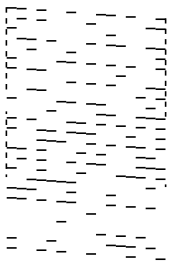
بررسی نازل	برای بررسی انسداد نازل‌های هد چاپ یک الگوی بررسی نازل چاپ می‌کند.
تمیز کردن هد	نازل‌های مسدود در هد چاپ را تمیز می‌کند. از آنجا که این قابلیت از مقداری جوهر استفاده می‌کند، هد چاپ را تنها در صورتی که برخی نازل‌ها مسدود هستند، مطابق با تصویر الگوی بررسی نازل تمیز کنید. 

چاپ

جایگزینی جوهر	برای تمیز کردن نازل‌های مسدود شده در هد چاپ قابلیت تمیز کردن با برنامه را انتخاب کنید. از آنجا که این قابلیت در مقایسه با تمیز کردن هد از مقدار جوهر بیشتری استفاده می‌کند، هد چاپ را تنها در صورتی که اکثر نازل‌ها مسدود هستند، مطابق با تصویر الگوی بررسی نازل تمیز کنید.
	
تراز هد چاپ	در صورت تراز نبودن خطوط عمودی، هد چاپ را تراز می‌کند.
تمیز کردن راهنمای کاغذ	در صورت لکه‌دار بودن نتایج چاپ، مسیر کاغذ را تمیز می‌کند.
Job Arranger Lite	پنجره Job Arranger Lite را باز می‌کند. در اینجا می‌توانید داده‌های ذخیره شده را باز و ویرایش کنید.
EPSON Status Monitor 3	پنجره EPSON Status Monitor 3 را باز می‌کند. در اینجا می‌توانید وضعیت چاپگر و اقلام مصرفی را تایید کنید.
تنظیم برگزیده کنترل	اجازه می‌دهد تنظیمات مربوط به موارد موجود در پنجره EPSON Status Monitor 3 را تعیین کنید.
تنظیم گسترش یافته	اجازه می‌دهد طیف متنوعی از تنظیمات را تعیین کنید. برای مشاهده راهنما مربوط به جزئیات، بر روی هر مورد راست-کلیک کنید.
صف چاپ	کارهای در انتظار چاپ را نمایش می‌دهد. می‌توانید کارهای چاپی را بررسی کنید، مکث دهید یا از سر بگیرید.
اطلاعات چاپگر و گزینه‌ها	تعداد برگه‌های کاغذ تغذیه شونده به چاپگر را نمایش می‌دهد.
زبان	زبان پنجره درایور چاپگر را تغییر می‌دهد. برای اعمال این تنظیمات، درایور چاپگر را ببندید و مجدداً باز کنید.
بروزرسانی نرم افزار	برای بررسی وجود جدیدترین نسخه برنامه‌ها در اینترنت، قابلیت EPSON Software Updater را راه‌اندازی می‌کند.
پشتیبانی فنی	دسترسی شما به وبسایت پشتیبانی فنی Epson را فراهم می‌سازد.

چاپ کردن از درایور چاپگر در Mac OS

قسمت های اصلی چاپگر

نکته:

بسته به برنامه، عملکردها فرق دارند. برای اطلاعات بیشتر به راهنمای برنامه مراجعه کنید.

1. فایلی را که می‌خواهید چاپ کنید باز نمایید.
اگر چاپگر کاغذ ندارد، کاغذ درون آن بارگذاری کنید.
2. چاپ را از منوی فایل انتخاب کنید یا از فرمان دیگری به کادر چاپ بروید.
در صورت نیاز، بر روی **نمایش جزئیات** یا **▼** برای گسترده کردن پنجره چاپ کلیک کنید.
3. چاپگر خود را انتخاب کنید.

چاپ

4. از منوی باز شو تنظیمات چاپ را انتخاب کنید.

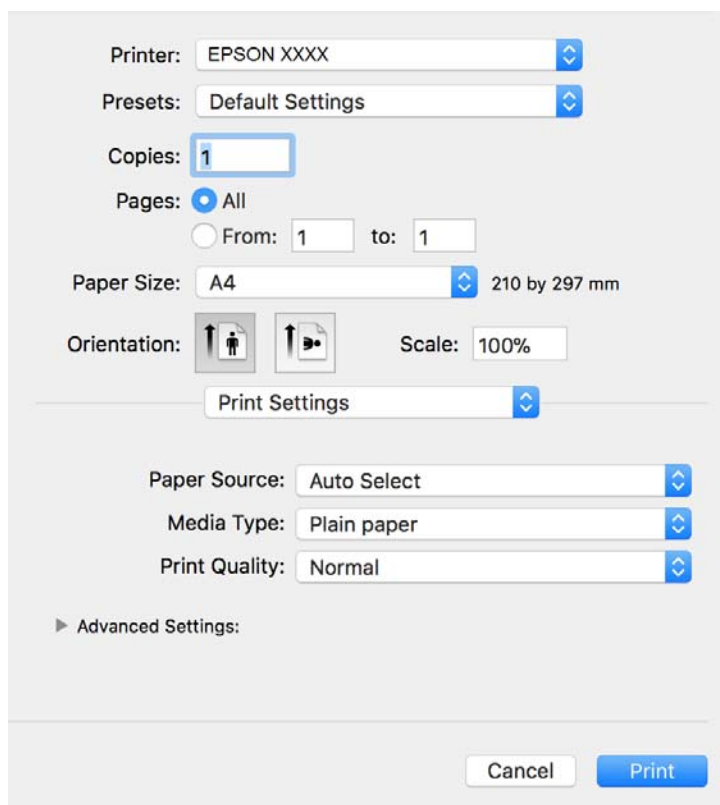

نکته:

در *OS X Mountain Lion* یا جدیدتر، اگر منوی تنظیمات چاپ نشان داده نشد، درایور چاپگر *Epson* به درستی نصب نشده است.

موارد برگزیده سیستم را از منوی  < چاپگرها و اسکنرها (یا چاپ و اسکن، چاپ و فابری) انتخاب کنید، چاپگر را حذف کنید و سپس دوباره چاپگر را اضافه نمایید. برای افزودن چاپگر، به مطلب زیر مراجعه کنید.

<http://epson.sn>

5. در صورت لزوم تنظیمات را تغییر دهید.

برای مشاهده جزئیات به گزینه‌های منو درایور چاپگر مراجعه کنید.

6. روی چاپ کلیک کنید.

اطلاعات مرتبط

- ◀ "ظرفیت‌ها و کاغذ موجود" در صفحه 15
- ◀ "بارگذاری کاغذ در کاست کاغذ" در صفحه 18
- ◀ "لیست انواع کاغذ" در صفحه 23
- ◀ "گزینه‌های منو برای تنظیمات چاپ" در صفحه 49

چاپ

چاپ 2 طرفه

می‌توانید بر روی هر دو طرف کاغذ چاپ کنید.

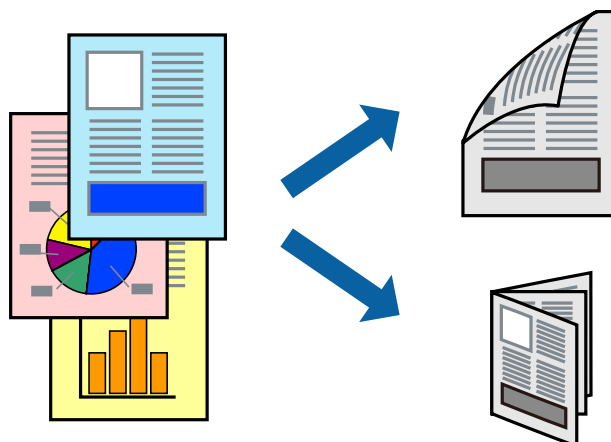

نکته:

اگر از کاغذی استفاده می‌کنید که برای چاپ دو طرفه مناسب نباشد، ممکن است کیفیت چاپ کاهش یابد و کاغذ گیر کند.

بسته به کاغذ و داده‌ها، ممکن است جوهر به طرف دیگر کاغذ نشت کند.

اطلاعات مرتبط

← "ظرفیت‌ها و کاغذ موجود" در صفحه 15

تنظیمات چاپ

از منوی باز شو **Two-sided Printing Settings** را انتخاب کنید. روش چاپ 2-رو را انتخاب کنید و سپس تنظیمات **Document Type** را انجام دهید.

نکته:

سرعت چاپ بسته به نوع سند ممکن است کاهش یابد.

در هنگام چاپ کردن عکس با داده متراکم، **Text & Graphics** یا **Text & Photos** را از تنظیمات **Document Type** انتخاب کنید. اگر کاغذ چاپ شده آلوده باشد یا جوهر به سمت دیگر کاغذ نشت کرده باشد، باید تراکم چاپ و **Increased Ink Drying Time** را در **Adjustments** تنظیم کنید.

اطلاعات مرتبط

← "قسمت‌های اصلی چاپگر" در صفحه 43

← "گزینه‌های منو برای **Two-sided Printing Settings**" در صفحه 49

چاپ

چاپ چندین صفحه بر روی یک صفحه

می‌توانید چندین صفحه از اسناد را روی یک صفحه کاغذ چاپ کنید.

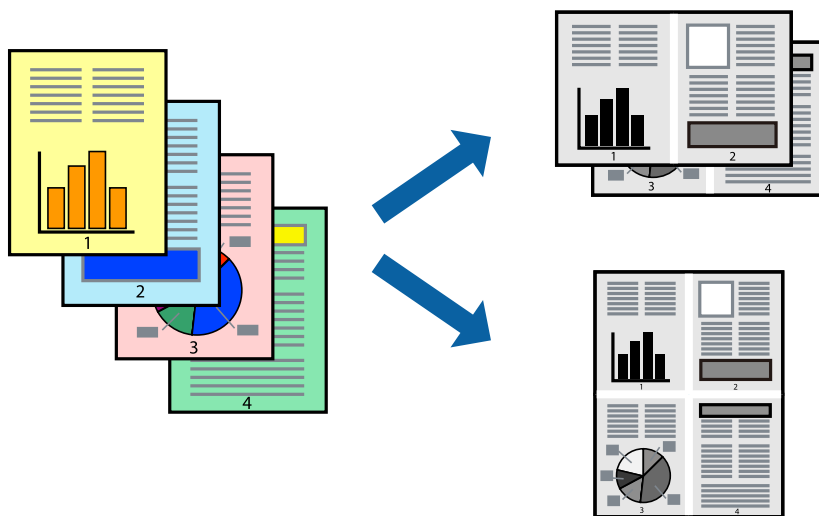

تنظیمات چاپ

از منوی بازشو چیدمان را انتخاب کنید. تعداد صفحات را در کاغذهای هر صفحه، جهت چیدمان (ترتیب صفحه) و حاشیه‌ها تنظیم کنید.

اطلاعات مرتبط

← "قسمت‌های اصلی چاپگر" در صفحه 43

← "گزینه‌های منو برای چیدمان" در صفحه 48

چاپ کردن و انباشت به ترتیب صفحه (چاپ به ترتیب معکوس)

می‌توانید کار چاپ را از صفحه آخر انجام دهید تا اسناد به ترتیب صفحه انباشته شوند تا کاغذ از قسمت جلوی چاپگر خارج شود.

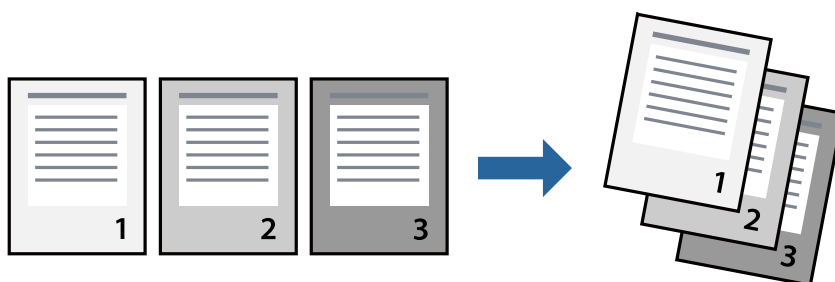

تنظیمات چاپ

از منوی بازشو استفاده از کاغذ را انتخاب کنید. مقدار ترتیب صفحه را بر روی معکوس تنظیم کنید.

اطلاعات مرتبط

← "قسمت‌های اصلی چاپگر" در صفحه 43

چاپ

← "گزینه‌های منو برای مدیریت کاغذ" در صفحه 48

چاپ یک سند کوچک یا بزرگ شده

می‌توانید اندازه سند را با درصد خاصی یا برای سازگار کردن با اندازه کاغذ بارگذاری شده در چاپگر کاهش یا افزایش دهید.



تنظیمات چاپ

در هنگام چاپ کردن سازگار با اندازه کاغذ، مدیریت کاغذ را از منو شناور و سپس مقیاس‌بندی برای سازگار کردن اندازه کاغذ را انتخاب کنید. اندازه کاغذی را که در چاپگر به عنوان اندازه کاغذ مقصد قرار داده‌اید انتخاب کنید. در هنگام کاستن از اندازه سند، فقط کاهش اندازه را انتخاب کنید.

برای چاپ کردن با درصد مشخص، یکی از روش‌های زیر را دنبال کنید.

چاپ را از منو فایل برنامه انتخاب کنید. گزینه چاپگر را انتخاب کنید، درصد را در مقیاس وارد کنید و بر روی تایید کلیک کنید.

تنظیم صفحه را از منو فایل برنامه انتخاب کنید. چاپگر خود را از قالب‌بندی برای انتخاب کنید و پس از وارد کردن درصد در مقیاس بر روی تایید کلیک کنید.

نکته:

اندازه کاغذی را که در برنامه به عنوان اندازه کاغذ قرار داده‌اید انتخاب کنید.

اطلاعات مرتبط

← "قسمت‌های اصلی چاپگر" در صفحه 43

← "گزینه‌های منو برای مدیریت کاغذ" در صفحه 48

لغو کردن چاپ

می‌توانید کار چاپ را از رایانه لغو کنید. هر چند، اگر یک کار چاپ به‌طور کامل به چاپگر ارسال شده باشد نمی‌توانید آن را از رایانه لغو کنید. در این حالت، با استفاده از پانل کنترل چاپگر کار چاپ را لغو کنید.

لغو کردن

روی نماد چاپگر در جایگاه کلیک کنید. کار مورد نظر برای لغو را انتخاب و یکی از کارهای زیر را انجام دهید.

چاپ

OS X Mountain Lion یا بالاتر

بر روی  در نوار پیشرفت کلیک کنید.

Mac OS X v10.6.8 تا v10.7.x

روی حذف کلیک کنید.

گزینه‌های منو مربوط به درایور چاپگر

پنجره چاپ را در برنامه دلخواه خود باز کنید و پس از انتخاب چاپگر وارد پنجره درایور چاپگر شوید.

نکته:

منوها، بسته به گزینه‌ای که انتخاب می‌کنید فرق می‌کنند.

گزینه‌های منو برای چیدمان

صفحه در هر برگه	تعداد صفحاتی که را که قرار است بر روی یک برگه چاپ شود انتخاب کنید.
جهت چیدمان	ترتیب چاپ صفحات را مشخص کنید.
حاشیه	در اطراف صفحات حاشیه چاپ می‌کند.
جهت معکوس صفحه	صفحه را پیش از چاپ 180 درجه می‌چرخاند. این گزینه برای چاپ بر روی کاغذهایی مانند پاکت که در جهت ثابت وارد چاپگر می‌شود، سودمند است.
برگرداندن افقی	تصویر را طوری می‌چرخاند تا به گونه‌ای که در آینه دیده می‌شود چاپ شود.

گزینه‌های منو برای تطابق رنگ

روش تنظیم رنگ را انتخاب کنید. این گزینه‌ها رنگها را بین چاپگر و نمایشگر رایانه تنظیم می‌کند تا اختلاف رنگ به حداقل برسد.	ColorSync
	EPSON Color Controls

گزینه‌های منو برای مدیریت کاغذ

دسته‌بندی صفحات	اسناد چند-صفحه‌ای دسته‌بندی و مرتب شده را چاپ می‌کند.	
صفحاتی که باید چاپ شود	فقط برای چاپ کردن صفحات زوج یا صفحات فرد انتخاب کنید.	
ترتیب صفحه	برای چاپ کردن از بالا یا از آخرین صفحه این گزینه را انتخاب کنید.	
مقیاس‌بندی برای سازگار کردن اندازه کاغذ	چاپ را بر اساس اندازه کاغذ بارگذاری شده انجام می‌دهد.	
	اندازه کاغذ مقصد	اندازه کاغذی را که مقصد چاپ است انتخاب کنید.
	فقط کاهش اندازه	برای کاهش اندازه سند انتخاب کنید.

گزینه‌های منو برای صفحه پوشش

چاپ کردن صفحه پوشش	تعیین کنید صفحه پوشش چاپ شود یا خیر. اگر می‌خواهید صفحه پوشش اضافه کنید، پس از سند را انتخاب نمایید.
--------------------	------------------------------------------------------------------------------------------------------

چاپ

نوع صفحه پوشش	محتویات صفحه پوشش را انتخاب کنید.
---------------	-----------------------------------

گزینه‌های منو برای تنظیمات چاپ

Paper Source	منبع تغذیه کاغذ را انتخاب کنید. اگر چاپگر دارای فقط یک منبع کاغذ باشد، این مورد نمایش داده نمی‌شود. با انتخاب انتخاب خودکار، منبع کاغذ سازگار با تنظیم کاغذ چاپگر به طور خودکار انتخاب می‌شود.
نوع رسانه	نوع کاغذ مقصد چاپ را انتخاب کنید.
Print Quality	کیفیت چاپ مورد نظر برای چاپ را انتخاب کنید. گزینه‌ها بسته به نوع کاغذ متغیر است.
تنظیمات پیشرفته	روشنایی و کنتراست تصاویر را تنظیم می‌کند.

گزینه‌های منو برای Two-sided Printing Settings

Two-sided Printing	بر روی هر دو روی کاغذ چاپ می‌کند.
--------------------	-----------------------------------

انجام تنظیمات کارکرد برای درایور چاپگر Mac OS

دسترسی به پنجره تنظیمات عملیات درایور چاپگر Mac OS

موارد برگزیده سیستم را از منوی  < چاپگرها و اسکنرها (یا چاپ و اسکن، چاپ و نمابر) و سپس چاپگر را انتخاب کنید. روی گزینه‌ها و لوازم < گزینه‌ها (یا درایور) کلیک کنید.

تنظیمات کارکرد برای درایور چاپگر Mac OS

- عبور از صفحه خالی: از چاپ صفحات خالی اجتناب می‌کند.
- بیصدا: نویزی را که چاپگر ایجاد می‌کند، کاهش می‌دهد. هر چند ممکن است سرعت چاپ را کاهش دهد.
- High Speed Printing: زمانی که هد چاپ در هر دو جهت حرکت می‌کند چاپ می‌کند. سرعت چاپ سریع‌تر است، اما ممکن است کیفیت کاهش یابد.
- Warning Notifications: به درایور چاپگر اجازه می‌دهد اعلان‌های هشدار را نشان دهد.
- Establish bidirectional communication: معمولاً باید روی **On** تنظیم شود. **Off** را انتخاب کنید اگر دریافت اطلاعات چاپگر به علت اشتراک گذاری آن روی رایانه‌های Windows در یک شبکه یا به هر دلیل دیگری ممکن نیست.

لغو چاپ — دکمه چاپگر

برای لغو کار چاپی در حال انجام  را فشار دهید.

پر کردن مجدد جوهر و تعویض کادرهای نگهداری

بررسی وضعیت جوهر باقیمانده و جعبه نگهداری

برای اطمینان از مقدار واقعی جوهر باقیمانده، سطح جوهر را در مخزن چاپگر با چشم بررسی کنید. از طریق رایانه می‌توانید طول عمر سرویس تقریبی جعبه نگهداری را بررسی کنید.

بررسی وضعیت جعبه نگهداری — Windows

1. به پنجره درایور چاپگر بروید.

2. روی **EPSON Status Monitor 3** در زبانه نگهداری کلیک کنید.

نکته:

اگر **EPSON Status Monitor 3** غیرفعال باشد، روی تنظیم گسترش یافته در زبانه نگهداری کلیک کنید و سپس **EPSON Status Monitor 3** را فعال کنید تا انتخاب نمایید.

اطلاعات مرتبط

← "دسترسى به درایور چاپگر" در صفحه 26

بررسی وضعیت جعبه نگهداری — Mac OS X

1. برنامه درایور چاپگر را راه‌اندازی کنید:

Mac OS X v10.6.x تا v10.9.x

گزینه ترجیحات سیستم را از منوی  > چاپگرها و اسکنرها (یا چاپ و اسکن، چاپ و فابری) و سپس چاپگر را انتخاب کنید. روی گزینه‌ها و لوازم < برنامه > باز کردن برنامه چاپگر کلیک کنید.

Mac OS X v10.5.8

موارد برگزیده سیستم را از منوی  < چاپ و فابری انتخاب کرده و سپس چاپگر را انتخاب کنید. روی باز کردن صف چاپ < برنامه کلیک کنید.

2. روی **EPSON Status Monitor** کلیک کنید.

کدهای بطری جوهر

Epson استفاده از بطری‌های اصلی جوهر Epson را توصیه می‌کند.

کدهای زیر مربوط به بطری‌های جوهر اصلی Epson است.

پر کردن مجدد جوهر و تعویض کادرهای نگهداری

مهم!

ضمانت نامه Epson آسیب ناشی از استفاده از جوهرهایی غیر از جوهرهای مشخص شده را، از جمله جوهر مخصوص Epson که برای این چاپگر طراحی نشده است یا هر جوهر دیگر، تحت پوشش قرار نمی دهد.

سایر محصولات که ساخت Epson نیستند ممکن است موجب آسیب هایی شود که تحت پوشش ضمانت نامه Epson نیست، و در چنین موقعیت هایی ممکن است موجب بروز خطا در چاپگر شود.

نکته:

کدهای بطری جوهر بسته به مکان ممکن است تغییر کند. برای دریافت کدهای صحیح در ناحیه خود، با پشتیبانی Epson تماس بگیرید.

با اینکه بطری های جوهر ممکن است حاوی مواد بازیافت شده باشد، این مواد بر عملکرد یا کارایی چاپگر تأثیری نمی گذارد.

مشخصات و شکل ظاهری بطری جوهر، ممکن است بدون اطلاع قبلی جهت بهبود تغییر کند.

برای اروپا

محصول	Black :BK (سیاه)
ET-M1140	111
M1140	1*110 2*110S

1* ظرفیت بالا

2* ظرفیت استاندارد

نکته:

در خصوص کاربران در اروپا، برای کسب اطلاعات بیشتر درباره بازده بطری جوهر Epson از وبسایت زیر دیدن نمایید.

<http://www.epson.eu/pageyield>

برای کشورهای آسیایی غیر از چین

Black :BK (سیاه)
1*005 2*005S

1* ظرفیت بالا

2* ظرفیت استاندارد

اطلاعات مرتبط

← "وب سایت پشتیبانی فنی" در صفحه 99

نکات احتیاطی استفاده از بطری جوهر

قبل از پر کردن جوهر دستورالعمل های زیر را مطالعه کنید.

پر کردن مجدد جوهر و تعویض کادرهای نگهداری

نکات احتیاطی نگهداری جوهر

- بطری‌های جوهر را دور از تماس مستقیم نور خورشید نگهدارید.
- بطری‌های جوهر را در دماهای بالا یا انجماد نگه ندارید.
- بعد از آوردن بطری جوهر از یک مکان نگهداری سرد، اجازه دهید حداقل سه ساعت قبل از استفاده در دمای اتاق گرم شود.
- پس از باز کردن بطری جوهر، بهتر است هر چه زودتر از آن استفاده کنید.
- Epson توصیه می‌کند که از بطری جوهر تا قبل از تاریخ چاپ شده بر روی بسته استفاده کنید.
- تا زمانی که برای پر کردن مخزن آماده نیستید، بسته بندی بطری را باز نکنید. بطری جوهر به صورت و کیوم بسته بندی شده است تا قابلیت اطمینان آن حفظ شود. اگر پیش از استفاده از بطری جوهر، بسته بندی آن را باز کرده و برای مدت طولانی نگه دارید، ممکن است عمل چاپ به صورت عادی انجام نشود.
- هنگام نگهداری یا انتقال بطری جوهر، بطری را کج نکنید و آن را در معرض ضربه یا تغییرات دمایی قرار ندهید. در غیر این صورت ممکن است با وجود بسته بودن درپوش بطری، جوهر نشت کند. هنگام بستن درپوش، حتماً بطری را به صورت عمودی نگه دارید و از نشت کردن جوهر در هنگام جابجا کردن بطری جلوگیری کنید؛ مثلاً بطری را درون کیسه قرار دهید.

نکات احتیاطی پر کردن مجدد جوهر

- هنگام کار با جوهر این چاپگر باید احتیاط کافی به عمل بیاورید. ممکن است هنگام پر کردن یا پر کردن مجدد مخزن، جوهر ترشح کند. اگر جوهر بر روی لباس‌ها یا وسایل شما بریزد، ممکن است پاک نشود.
- از بطری‌های جوهر که دارای کد قطعه صحیح هستند برای این چاپگر استفاده کنید.
- از تکان دادن یا فشار دادن بطری جوهر خودداری کنید.
- برای کسب نتایج بهینه چاپ، سطح جوهر نباید به مدت طولانی پایین بماند.
- برای دستیابی به نتایج مطلوب چاپ، حداقل سالی یکبار مخزن جوهر را تا خط بالایی مجدداً پر کنید.
- برای اطمینان از اینکه چاپ با کیفیت بهینه دریافت می‌کنید و جهت کمک به محافظت از هد چاپ خود، زمانی که چاپگر شما نیاز به پر کردن مجدد جوهر را نشان می‌دهد، ذخیره ایمنی جوهر متغیر در مخزن جوهر باقی می‌ماند. بازده ذکر شده برای شما شامل این جوهر ذخیره شده نمی‌شود.

مصرف جوهر

- برای حفظ عملکرد بهینه هد چاپ، مقداری جوهر از مخزن جوهر در طول عملیات نگهداری از قبیل تمیز کردن هد چاپ مصرف می‌شود. ممکن است جوهر در هنگام روشن کردن چاپگر نیز مصرف شود.
- جوهر بطری جوهر ارائه شده به همراه چاپگر شما تا حدی در مراحل اولیه نصب استفاده می‌شود. به منظور تولید چاپ با کیفیت بالا، هد چاپ چاپگر شما ممکن است کاملاً با جوهر پر شود. این فرایند خاموش-روشن مقداری جوهر مصرف می‌کند و بنابراین این بطری ممکن است موجب چاپ صفحات کمتر نسبت به بطری‌های جوهر بعدی شود.
- بازده ذکر شده ممکن است بسته به تصاویری که چاپ می‌کنید، نوع کاغذ، تعداد چاپ و شرایط محیطی از قبیل دما بستگی داشته باشد.

پر کردن دوباره مخزن جوهر



مهم: Epson استفاده از بطری‌های اصلی جوهر Epson را توصیه می‌کند.

پر کردن مجدد جوهر و تعویض کادرهای نگهداری

1. کاور مخزن جوهر را باز کنید.

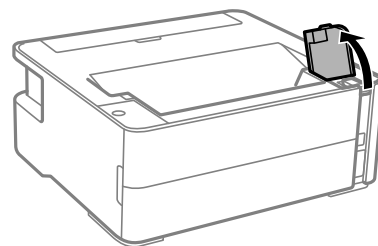

2. درپوش مخزن جوهر را باز کنید.

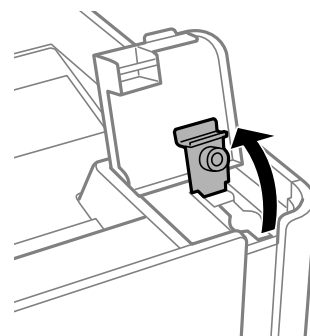

3. در حالی که بطری را عمودی نگه داشته‌اید، درپوش را به آرامی بچرخانید تا باز شود.

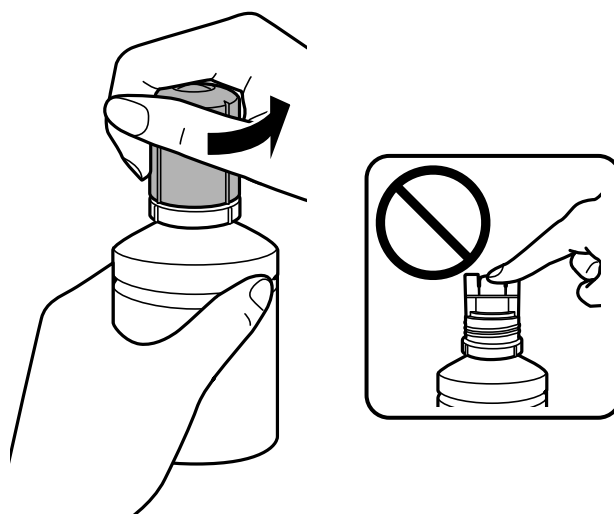

مهم!

مراقب باشید جوهر نریزد.

پس از برداشتن درپوش از لمس کردن بالای بطری جوهر بپرهیزید؛ در غیر این صورت ممکن است دست شما به جوهر آغشته شود.

پر کردن مجدد جوهر و تعویض کادرهای نگهداری

4. نوک بطری را با درگاه پر کردن همراستا کنید و سپس بطری را به آرامی بلند کنید تا وارد درگاه پر کردن شود.

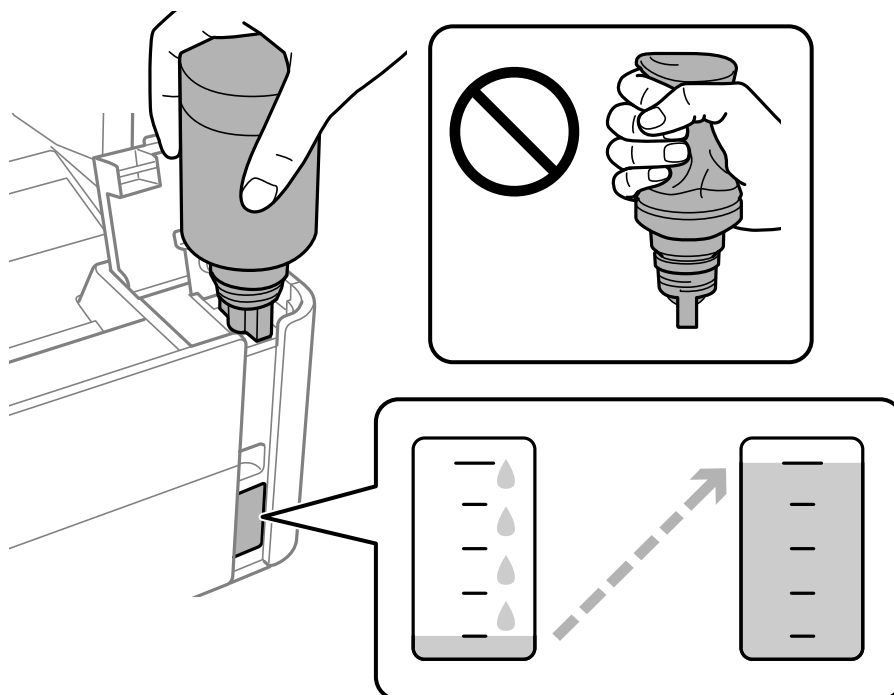

مهم!

پس از برداشتن درپوش بطری جوهر مراقب باشید که بطری به چیزی برخورد نکند؛ در غیر این صورت جوهر ممکن است نشت کند.

نکته:

اگر جوهر وارد مخزن نشد، بطری جوهر را بردارید و دوباره وارد کنید.

5. وقتی جوهر به خط بالایی می‌رسد، بطری را بیرون بکشید.

فقط با نکه داشتن عادی بطری و بدون فشار دادن، جوهر وارد مخزن می‌شود. جریان جوهر پس از پر رسیدن جوهر به خط بالایی به طور خودکار متوقف می‌شود.

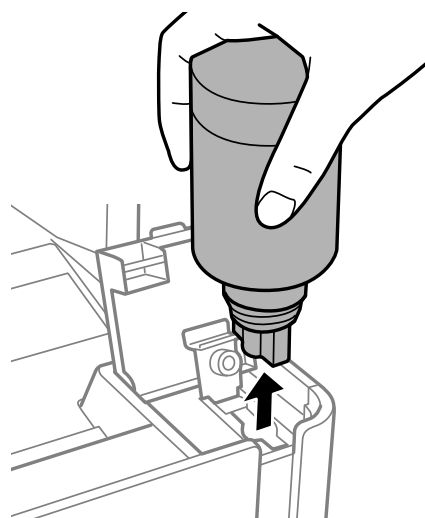

پر کردن مجدد جوهر و تعویض کادرهای نگهداری

مهم: 

بطری جوهر را وارد شده رها نکنید؛ در غیر این صورت ممکن است بطری آسیب ببیند یا جوهر نشت کند.

6. درپوش بطری جوهر را محکم کنید.



نکته:

در صورت باقی ماندن جوهر در بطری، درپوش را ببندید و بطری را به صورت عمودی برای مصارف بعدی نگه دارید.

7. درپوش مخزن جوهر را محکم ببندید.

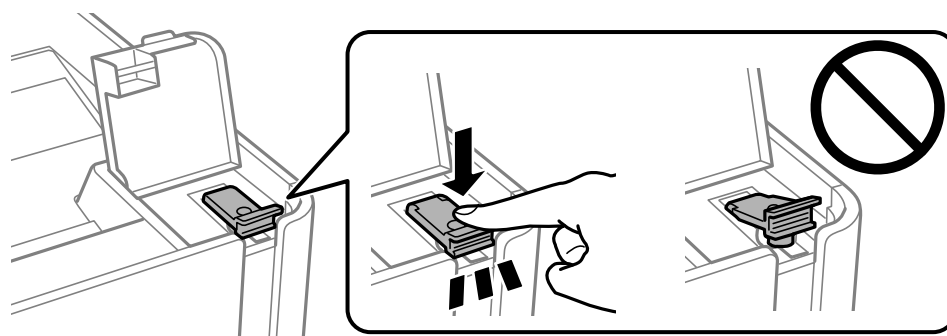

8. کاور مخزن جوهر را محکم ببندید.

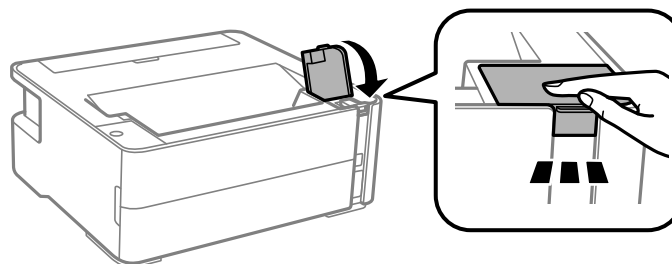

9. اگر چراغ چشمک می‌زند، دکمه  را فشار دهید.

پر کردن مجدد جوهر و تعویض کادرهای نگهداری

اطلاعات مرتبط

- ← "کدهای بطری جوهر" در صفحه 50
- ← "نکات احتیاطی استفاده از بطری جوهر" در صفحه 51
- ← "نشت جوهر" در صفحه 91

کد جعبه نگهداری

کاربر می‌تواند جعبه نگهداری را خریداری و تعویض نماید.
Epson استفاده از جعبه نگهداری اصلی Epson را توصیه می‌کند.
کدهای زیر مربوط به جعبه نگهداری اصلی Epson است.

T04D1



مهم: وقتی جعبه نگهداری در یک چاپگر نصب شود، استفاده آن در سایر چاپگرها امکان پذیر نخواهد بود.

احتیاط های مربوط به استفاده از جعبه مراقبت و نگهداری

قبل از تعویض جعبه مراقبت و نگهداری دستورالعمل های زیر را مطالعه نمایید.

- به تراشه سبز رنگ کنار جعبه نگهداری دست نزنید. در صورت تماس با این قسمت‌ها ممکن است موجب عدم کارکرد عادی و چاپ شود.
- مراقب باشید جعبه نگهداری زمین نیفتد یا تحت فشارهای زیاد/ضربه‌های شدید قرار نگیرد.
- جعبه نگهداری را در حین چاپ تعویض نکنید، در غیر این صورت، ممکن است جوهر نشت کند.
- جعبه نگهداری و درپوش آن را باز نکنید مگر در هنگام تعویض جعبه نگهداری؛ در غیر این صورت ممکن است جوهر نشت کند.
- وقتی جازدن مجدد درپوش امکان پذیر نمی‌باشد، ممکن است جعبه نگهداری به درستی نصب نشود. جعبه نگهداری را باز کنید و مجدداً نصب نمایید.
- تا زمانی که جعبه نگهداری استفاده شده را در کیسه پلاستیکی نگذاشته‌اید، آن را کج نکنید؛ در غیر این صورت ممکن است جوهر نشت کند.
- از تماس با خروجی‌های جوهر در جعبه نگهداری خودداری کنید زیرا ممکن است به جوهر آغشته شوید.
- از جعبه نگهداری که مدت زیادی جدا شده است و وصل نیست مجدداً استفاده نکنید. جوهر داخل جعبه سفت می‌شود و جوهر بیشتری جذب می‌شود.
- جعبه نگهداری را دور از تماس مستقیم نور خورشید قرار دهید.
- جعبه نگهداری را در دماهای بالا یا انجماد قرار ندهید.

تعویض جعبه نگهداری

در برخی از چرخه‌های چاپ مقدار بسیار کمی از جوهر اضافی در جعبه نگهداری جمع می‌شود. برای جلوگیری از نشت جوهر از جعبه نگهداری، چاپگر به گونه‌ای طراحی شده است که زمانی که ظرفیت جذب جعبه نگهداری به محدوده آن برسد چاپ را متوقف می‌کند. وقوع یا عدم وقوع و دفعات وقوع این امر به تعداد صفحاتی که چاپ می‌کنید، نوع موادی که چاپ می‌کنید و تعداد چرخه‌های تمیز کردن که چاپگر انجام

پر کردن مجدد جوهر و تعویض کادرهای نگهداری

می‌دهد بستگی دارد. زمانی که به شما فرمان داده شد جعبه نگهداری را عوض کنید. Epson Status Monitor، LCD شما، یا چراغ‌های روی پانل کنترل به شما نشان می‌دهند که چه زمانی این قطعه نیاز به تعویض دارد. نیاز به تعویض جعبه بدین معنی نیست که کارایی چاپگر شما بر اساس مشخصاتش متوقف شده است. ضمانت‌نامه Epson هزینه‌های این تعویض را پوشش نمی‌دهد. این یک قطعه قابل سرویس توسط کاربر است.

نکته:

هنگامی که جعبه نگهداری پر است، تا زمانی که آن را برای جلوگیری از نشتی جوهر تعویض نکنید قادر نخواهید بود چاپ کنید و هد چاپ را تمیز نمایید.

1. جعبه نگهداری جدید را از بسته‌بندی آن خارج کنید.

مهم!

به تراشه سبز رنگ کنار جعبه نگهداری دست نزنید. در صورت تماس با این قسمت‌ها ممکن است موجب عدم کارکرد عادی و چاپ شود.

نکته:

یک کیف شفاف برای جعبه نگهداری استفاده شده به همراه جعبه نگهداری جدید ارائه شده است.

2. پیچ را با پیچ‌گوشتی باز کنید و پوشش را بردارید.

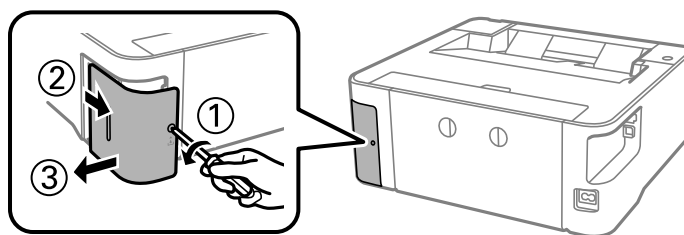

3. جعبه نگهداری استفاده شده را خارج کنید.

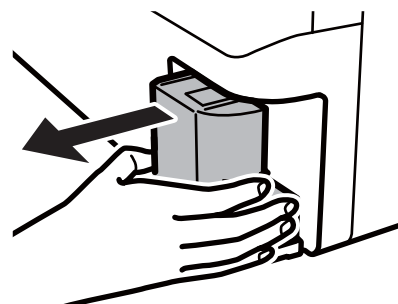

پر کردن مجدد جوهر و تعویض کادرهای نگهداری

مهم!

به بخش‌هایی که در تصویر نشان داده شده‌اند دست نزنید. انجام این کار ممکن است باعث جلوگیری از کارکرد عادی شده و باعث ترشح جوهر گردد.

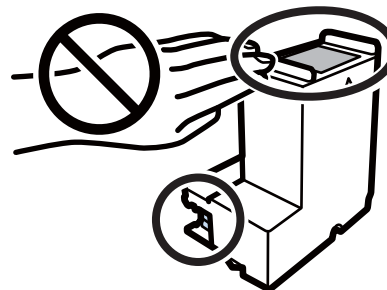

4. جعبه نگهداری استفاده شده را در کیف شفاف‌ی که همراه جعبه نگهداری جدید است قرار دهید و آن را ببندید.

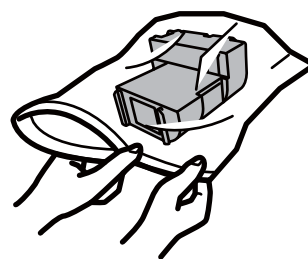

5. جعبه نگهداری جدید را در چاپگر قرار دهید. مطمئن شوید جعبه را در جهت صحیح وارد می‌کنید.

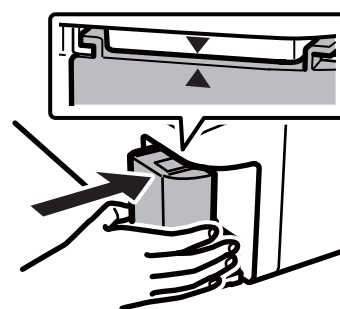

6. درپوش را دوباره وصل کنید.

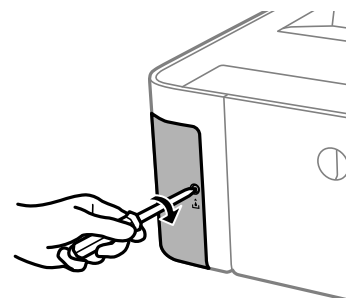

پر کردن مجدد جوهر و تعویض کادرهای نگهداری

اطلاعات مرتبط

◀ "کد جعبه نگهداری" در صفحه 56

◀ "احتیاط های مربوط به استفاده از جعبه مراقبت و نگهداری" در صفحه 56

نگهداری از چاپگر



جلوگیری از خشک شدن هد چاپ

هنگام روشن یا خاموش کردن دستگاه همیشه از دکمه روشن/خاموش استفاده کنید. قبل از کشیدن دوشاخه مطمئن شوید چراغ روشن/خاموش دستگاه خاموش است. در صورتی که درپوش باز مانده باشد ممکن است جوهر خشک شود. مشابه حالتی که لازم است درپوش خودنویس یا روان نویس گذاشته شود تا خشک نشوند، مطمئن شوید هد چاپ به درستی گذاشته شده است تا جوهر خشک نشود. چنانچه حین کار کردن چاپگر، دوشاخه کشیده شود یا برق قطع شود، ممکن است درپوش هد چاپ به درستی گذشته نشده باشد. اگر هد چاپ به همان صورت باقی گذاشته شود، خشک خواهد شد و سبب انسداد نازلها (خروجی‌های جوهر) می‌شود. در این موارد، در اسرع وقت چاپگر را روشن و خاموش کنید تا درپوش هد چاپ را ببندید.

بررسی اینکه آیا نازلها مسدود هستند (بررسی نازل)

اگر نازلها مسدود شده باشند، ممکن است نتیجه چاپ کم‌رنگ شود یا نوارهای قابل مشاهده ایجاد گردند. زمانی که کیفیت چاپ کاهش می‌یابد، ابتدا از ویژگی بررسی نازل استفاده کرده و بررسی کنید آیا نازلها مسدود شده‌اند.

بررسی اینکه آیا نازلها مسدود هستند (بررسی نازل) — دکمه‌های چاپگر

1. کاغذ ساده اندازه A4 را در کاست کاغذ قرار دهید.
2. دکمه  را برای خاموش کردن چاپگر فشار دهید.
3. در حالی که دکمه  را پایین نگه می‌دارید، دکمه  را فشار دهید تا چاپگر برای دست کم پنج ثانیه روشن شود و چراغ روشن/خاموش چشمک بزند.

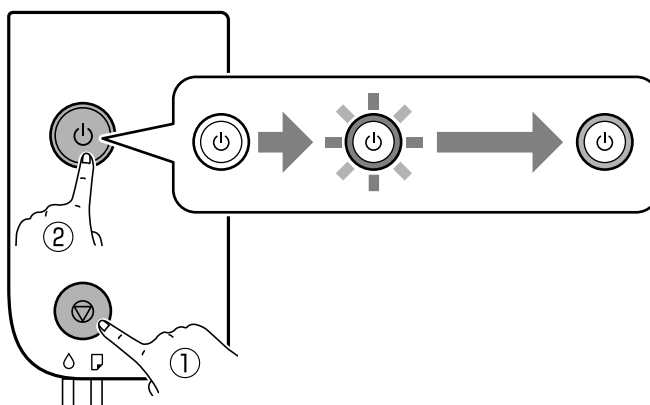

الگوی بررسی نازل چاپ می‌شود.

نکته:

چاپ شدن الگوی بررسی نازل ممکن است کمی زمان ببرد.

نگهداری از چاپگر

4. الگوی چاپ شده را بررسی کنید و سپس بسته به نتایج چاپ، یکی از گزینه‌های زیر را انجام دهید.

A) OK

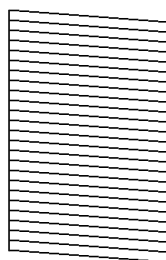

B) NG

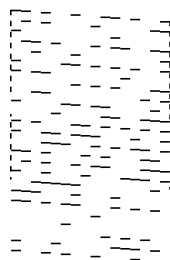

C) NG

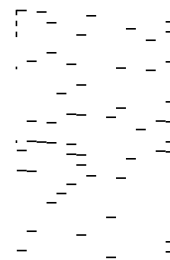

A

همه خطوط چاپ می‌شوند. هیچ مرحله دیگری نیاز نیست.

B یا نزدیک به B: هد چاپ را تمیز کنید.

وقتی برخی نازل‌ها مسدود هستند، هد را تمیز کنید. برای مشاهده جزئیات، به اطلاعات مرتبط در پایین مراجعه کنید.

C یا نزدیک به C: هد چاپ را با کمک برنامه تمیز کنید.

وقتی اکثر خطوط مخدوش هستند یا اغلب قسمت‌ها چاپ نمی‌شوند، هد چاپ را با کمک برنامه تمیز کنید. برای مشاهده جزئیات، به اطلاعات مرتبط در پایین مراجعه کنید.

اطلاعات مرتبط

- ◀ "بارگذاری کاغذ در کاست کاغذ" در صفحه 18
- ◀ "تمیز کردن هد چاپ (تمیز کردن هد)" در صفحه 63
- ◀ "تمیز کردن هد چاپ با برنامه (جایگزینی جوهر)" در صفحه 64

بررسی اینکه آیا نازل‌ها مسدود هستند (بررسی نازل) — Windows

1. کاغذ ساده اندازه A4 را در کاست کاغذ قرار دهید.
2. به پنجره درایور چاپگر بروید.
3. روی بررسی نازل در زبانه نگهداری کلیک کنید.
4. دستورالعمل‌های روی صفحه را برای چاپ الگوهای بررسی نازل دنبال نمایید.
5. الگوی چاپ شده را بررسی کنید و سپس بسته به نتایج چاپ، یکی از گزینه‌های زیر را انجام دهید.

A) OK

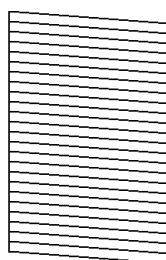

B) NG

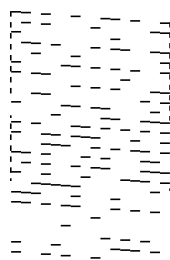

C) NG

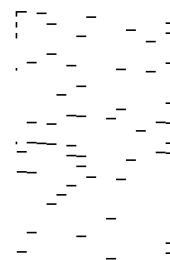

نگهداری از چاپگر

□ A:

همه خطوط چاپ می‌شوند. هیچ مرحله دیگری نیاز نیست.

□ B یا نزدیک به B: هد چاپ را تمیز کنید.

وقتی برخی نازل‌ها مسدود هستند، هد را تمیز کنید. برای مشاهده جزئیات، به اطلاعات مرتبط در پایین مراجعه کنید.

□ C یا نزدیک به C: هد چاپ را با کمک برنامه تمیز کنید.

وقتی اکثر خطوط مخدوش هستند یا اغلب قسمت‌ها چاپ نمی‌شوند، هد چاپ را به کمک برنامه تمیز کنید. برای مشاهده جزئیات، به اطلاعات مرتبط در پایین مراجعه کنید.

اطلاعات مرتبط

- ◀ "دستری به درایور چاپگر" در صفحه 26
- ◀ "بارگذاری کاغذ در کاست کاغذ" در صفحه 18
- ◀ "تمیز کردن هد چاپ (تمیز کردن هد)" در صفحه 63
- ◀ "تمیز کردن هد چاپ با برنامه (جایگزینی جوهر)" در صفحه 64

بررسی اینکه آیا نازل‌ها مسدود هستند (بررسی نازل) — Mac OS

1. کاغذ ساده اندازه A4 را در کاست کاغذ قرار دهید.
2. ترجیحات سیستم را از منوی  > چاپگرها و اسکنرها (یا چاپ و اسکن، چاپ و فابری) و سپس چاپگر را انتخاب کنید.
3. روی گزینه‌ها و لوازم > برنامه > باز کردن برنامه چاپگر کلیک کنید.
4. روی بررسی نازل کلیک کنید.
5. دستورالعمل‌های روی صفحه را برای چاپ الگوهای بررسی نازل دنبال نمایید.
6. الگوی چاپ‌شده را بررسی کنید و سپس بسته به نتایج چاپ، یکی از گزینه‌های زیر را انجام دهید.

A) OK

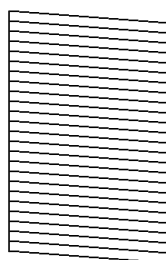

B) NG

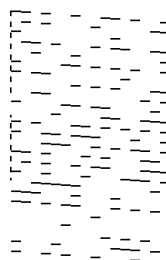

C) NG

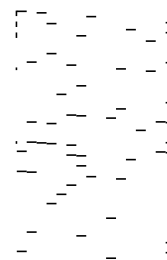

□ A:

همه خطوط چاپ می‌شوند. هیچ مرحله دیگری نیاز نیست.

□ B یا نزدیک به B: هد چاپ را تمیز کنید.

وقتی برخی نازل‌ها مسدود هستند، هد را تمیز کنید. برای مشاهده جزئیات، به اطلاعات مرتبط در پایین مراجعه کنید.

□ C یا نزدیک به C: هد چاپ را با کمک برنامه تمیز کنید.

وقتی اکثر خطوط مخدوش هستند یا اغلب قسمت‌ها چاپ نمی‌شوند، هد چاپ را به کمک برنامه تمیز کنید. برای مشاهده جزئیات، به اطلاعات مرتبط در پایین مراجعه کنید.

نگهداری از چاپگر

اطلاعات مرتبط

- ◀ "بارگذاری کاغذ در کاست کاغذ" در صفحه 18
- ◀ "تمیز کردن هد چاپ (تمیز کردن هد)" در صفحه 63
- ◀ "تمیز کردن هد چاپ با برنامه (جایگزینی جوهر)" در صفحه 64

تمیز کردن هد چاپ (تمیز کردن هد)

وقتی نتایج چاپ کم‌رنگ هستند یا نوارهای قابل مشاهده چاپ شوند، نازل‌ها مسدود هستند. زمانی که کیفیت چاپ کاهش می‌یابد، از ویژگی بررسی نازل استفاده کرده و بررسی کنید آیا نازل‌ها مسدود شده‌اند و سپس هد چاپ را تمیز کنید. برای مشاهده جزئیات شیوه اجرای بررسی نازل، اطلاعات مربوطه را در زیر مشاهده کنید.

مهم!

در حین تمیز کردن هد، از باز کردن درپوش چاپگر یا خاموش کردن چاپگر خودداری کنید. اگر تمیز کردن هد کامل انجام نشود، ممکن است نتوانید چاپ کنید.

چون تمیز کردن هد چاپ از مقداری جوهر استفاده می‌کند، تنها در صورتی که کیفیت چاپ کاهش یافته است، فقط هد چاپ را تمیز کنید.

وقتی جوهر کم است، نمی‌توانید هد چاپ را تمیز کنید.

اگر پس از حدود سه بار بررسی نازل و تمیز کردن هد کیفیت چاپ بهتر نشد، حداقل شش ساعت چاپ نکنید و سپس بررسی نازل را دوباره اجرا کنید و تمیز کردن هد را در صورت لزوم تکرار نمایید. توصیه می‌شود که چاپگر را خاموش کنید. اگر کیفیت چاپ هنوز بهبود نیافته است، با پشتیبانی *Epson* تماس بگیرید.

برای جلوگیری از خشک شدن هد چاپ، هنگامی که چاپگر روشن است، آن را از پرینت نکشید.

تمیز کردن هد چاپ – دکمه‌های چاپگر

دکمه  را به مدت دست‌کم پنج ثانیه نگه دارید تا چراغ روشن-خاموش شروع به چشمک زدن کند. تمیز کردن هد چاپ شروع می‌شود.

نکته:

شروع فرآیند تمیز کردن هد چاپ ممکن است کمی زمان ببرد.

پس از توقف چشمک زدن چراغ روشن/خاموش، چاپگر را خاموش کنید، بررسی نازل را اجرا کنید و سپس بررسی کنید آیا انسداد نازل‌های هد چاپ برطرف شده است.

برای مشاهده جزئیات شیوه اجرای بررسی نازل، اطلاعات مربوطه را در زیر مشاهده کنید.

بررسی نازل و تمیز کردن هد را تا حداکثر سه بار تکرار کنید تا اینکه همه خطوط به خوبی چاپ شوند.

اطلاعات مرتبط

- ◀ "بررسی اینکه آیا نازل‌ها مسدود هستند (بررسی نازل)" در صفحه 60

تمیز کردن هد چاپ – Windows

1. به پنجره درایور چاپگر بروید.
2. روی تمیز کردن هد در زبانه نگهداری کلیک کنید.

نگهداری از چاپگر

3. دستورالعمل‌های روی صفحه را دنبال کنید.

پس از پایان تمیز کردن هد چاپ، عملکرد بررسی نازل را اجرا کنید و بررسی کنید آیا انسداد نازل‌های هد چاپ برطرف شده است. برای مشاهده جزئیات شیوه اجرای بررسی نازل، اطلاعات مربوطه را در زیر ملاحظه کنید. مراحل را تا حداکثر سه بار تکرار کنید تا اینکه همه خطوط به خوبی چاپ شوند.

اطلاعات مرتبط

◀ "دسترس به درایور چاپگر" در صفحه 26

◀ "بررسی اینکه آیا نازل‌ها مسدود هستند (بررسی نازل)" در صفحه 60

تمیز کردن هد چاپ — Mac OS

1. ترجیحات سیستم را از منوی  > چاپگرها و اسکنرها (یا چاپ و اسکن، چاپ و نمابر) و سپس چاپگر را انتخاب کنید.

2. روی گزینه‌ها و لوازم > برنامه > باز کردن برنامه چاپگر کلیک کنید.

3. روی تمیز کردن هد کلیک کنید.

4. دستورالعمل‌های روی صفحه را دنبال کنید.

پس از پایان تمیز کردن هد چاپ، عملکرد بررسی نازل را اجرا کنید و بررسی کنید آیا انسداد نازل‌های هد چاپ برطرف شده است. برای مشاهده جزئیات شیوه اجرای بررسی نازل، اطلاعات مربوطه را در زیر ملاحظه کنید. مراحل را تا حداکثر سه بار تکرار کنید تا اینکه همه خطوط به خوبی چاپ شوند.

اطلاعات مرتبط

◀ "بررسی اینکه آیا نازل‌ها مسدود هستند (بررسی نازل)" در صفحه 60

تمیز کردن هد چاپ با برنامه (جایگزینی جوهر)

قابلیت تمیز کردن با برنامه ممکن است کیفیت چاپ را در موارد زیر بهبود دهد.

اغلب نازل‌ها مسدود هستند.

بررسی نازل و تمیز کردن هد سه بار انجام گرفته است و دستگاه حداقل شش ساعت بدون چاپ کردن منتظر مانده است ولی کیفیت چاپ بهبود نیافته است.

قبل از اجرای این قابلیت، از ویژگی بررسی نازل استفاده کرده و بررسی کنید آیا نازل‌ها مسدود شده‌اند، دستورالعمل‌های زیر را بخوانید و سپس تمیز کردن هد چاپ با برنامه را اجرا کنید.

مهم!

از وجود جوهر کافی در مخزن جوهر مطمئن شوید.

با چشم بررسی کنید مخزن جوهر حداقل تا سطح یک سوم پر باشد. پایین بودن سطح جوهر در هنگام اجرای جایگزینی جوهر ممکن است به دستگاه آسیب بزند.

نگهداری از چاپگر

مهم!

بین دو نوبت جایگزینی جوهر باید حداقل 12 ساعت فاصله باشد. معمولاً، یک بار اجرای جایگزینی جوهر کیفیت چاپ را ظرف 12 ساعت بهبود می‌بخشد. از این رو، برای جلوگیری از مصرف غیر ضروری جوهر، پیش از اقدام دوباره 12 ساعت صبر کنید.

مهم!

تعویض جعبه مراقبت و نگهداری ممکن است ضروری باشد. جوهر در جعبه مراقبت و نگهداری ذخیره می‌شود. اگر این جعبه پر شود، باید برای ادامه کار چاپ جعبه مراقبت و نگهداری جایگزین را آماده و نصب کنید.

نکته:

اگر سطح جوهر یا فضای آزاد در جعبه مراقبت و نگهداری برای جایگزینی جوهر کافی نباشد، نمی‌توانید از این ویژگی استفاده کنید. حتی در این صورت، سطح و فضای آزاد چاپ ممکن است باقی بماند.

اطلاعات مرتبط

← "بررسی اینکه آیا نازل‌ها مسدود هستند (بررسی نازل)" در صفحه 60

اجرا کردن جایگزینی جوهر — Windows

1. به پنجره درایور چاپگر بروید.
2. روی جایگزینی جوهر از زبانه نگهداری کلیک کنید.
3. دستورالعمل‌های روی صفحه را دنبال کنید.

اطلاعات مرتبط

← "دسترسی به درایور چاپگر" در صفحه 26

← "بررسی اینکه آیا نازل‌ها مسدود هستند (بررسی نازل)" در صفحه 60

اجرای جایگزینی جوهر — Mac OS

1. موارد برگزیده سیستم را از منوی  چاپگرها و اسکنرها (یا چاپ و اسکن، چاپ و فابریک) و سپس چاپگر را انتخاب کنید.
2. روی گزینه‌ها و لوازم < برنامه < باز کردن برنامه چاپگر کلیک کنید.
3. روی جایگزینی جوهر کلیک کنید.
4. دستورالعمل‌های روی صفحه را دنبال کنید.

اطلاعات مرتبط

← "بررسی اینکه آیا نازل‌ها مسدود هستند (بررسی نازل)" در صفحه 60

نگهداری از چاپگر

تراز کردن هد چاپ

اگر متوجه عدم ترازبندی خطوط عمودی یا تصاویر تار شدید، هد چاپ را تراز کنید.

تراز کردن هد چاپ — Windows

1. چهار عدد یا تعداد بیشتری کاغذ ساده اندازه A4 را در چاپگر قرار دهید.
2. به پنجره درایور چاپگر بروید.
3. روی تراز هد چاپ در زبانه نگهداری کلیک کنید.
4. دستورالعمل‌های روی صفحه را دنبال کنید.

تراز کردن هد چاپ — Mac OS

1. چهار عدد یا تعداد بیشتری کاغذ ساده اندازه A4 را در چاپگر قرار دهید.
2. ترجیحات سیستم را از منوی  > چاپگرها و اسکنرها (یا چاپ و اسکن، چاپ و فابری) و سپس چاپگر را انتخاب کنید.
3. روی گزینه‌ها و لوازم > برنامه > باز کردن برنامه چاپگر کلیک کنید.
4. روی **Print Head Alignment** کلیک کنید.
5. دستورالعمل‌های روی صفحه را دنبال کنید.

تمیز کردن مسیر کاغذ

اگر در کار چاپ شده خط افتادگی یا لکه دیده شود یا کاغذ به درستی تغذیه نشود، داخل غلتک را تمیز کنید.



مهم:

برای تمیز کردن داخل چاپگر از دستمال کاغذی استفاده نکنید. ممکن است نازل های هد چاپ با پرز مسدود شوند.

تمیز کردن مسیر کاغذ — Windows

1. به پنجره درایور چاپگر بروید.
2. روی تمیز کردن راهنمای کاغذ در زبانه نگهداری کلیک کنید.
3. دستورالعمل‌های روی صفحه را دنبال کنید.

اطلاعات مرتبط

◀ "بارگذاری کاغذ در کاست کاغذ" در صفحه 18

◀ "بارگذاری کاغذ در کاست کاغذ" در صفحه 18

نگهداری از چاپگر

تمیز کردن مسیر کاغذ — Mac OS X

1. ترجیحات سیستم را از منوی  > چاپگرها و اسکنرها (یا چاپ و اسکن، چاپ و فایبر) و سپس چاپگر را انتخاب کنید.
2. روی گزینه‌ها و لوازم > برنامه > باز کردن برنامه چاپگر کلیک کنید.
3. روی Paper Guide Cleaning کلیک کنید.
4. دستورالعمل‌های روی صفحه را دنبال کنید.

تمیز کردن مسیر کاغذ برای مشکلات تغذیه کاغذ

وقتی کاغذ به طور صحیح از کاست کاغذ تغذیه نمی‌شود، داخل غلطک را تمیز کنید.

1. با فشار دادن دکمه  چاپگر را خاموش کنید.
2. ابتدا دوشاخه را از پریز و سپس سیم برق را جدا کنید.
3. مطمئن شوید درپوش مخزن جوهر به طور محکم بسته شده است.

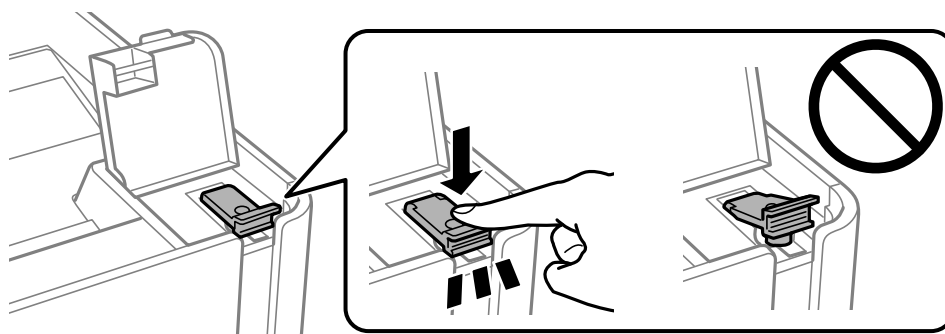

مهم!

اگر درپوش مخزن جوهر محکم بسته نشده باشد، ممکن است جوهر نشت کند.

4. درپوش چاپگر.
5. کاست کاغذ را بیرون بکشید و سپس کاغذ را بیرون بیاورید.

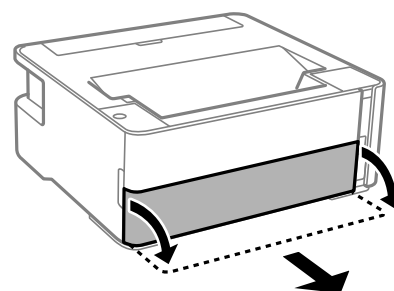

نگهداری از چاپگر

6. چاپگر را طوری بر روی پهلو قرار دهید که مخزن جوهر در پایین قرار بگیرد.

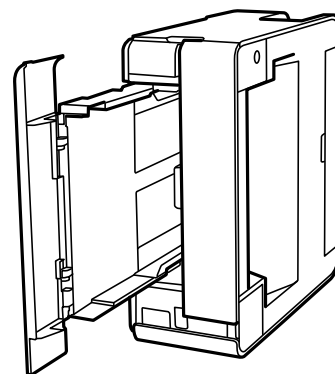

احتیاط: ⚠️

در هنگام جابجا کردن چاپگر مراقب دست یا انگشتان خود باشید. در غیر این صورت ممکن است صدمه ببینید.

مهم: ⚠️

چاپگر را به مدت طولانی ایستاده رها نکنید.

7. دستمال نرمی را با آب مرطوب کنید، آن را خوب بچلانید و سپس غلتک را بچرخانید و با دستمال تمیز کنید.

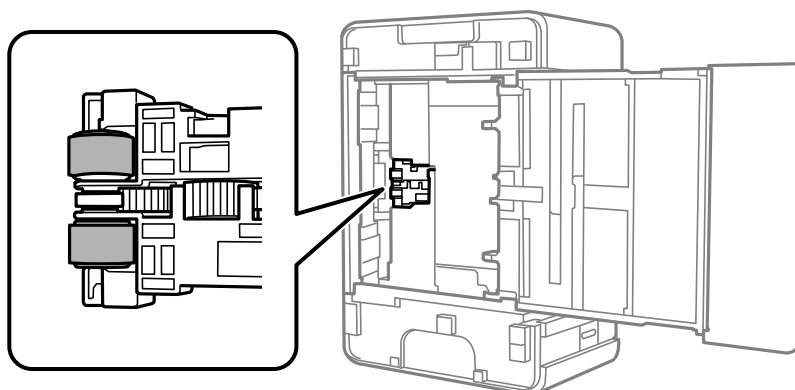

8. چاپگر را به وضعیت عادی برگردانید و کاست کاغذ را نصب کنید.

9. سیم برق را وصل کنید.

بررسی تعداد کل صفحه‌های تغذیه شده توسط چاپگر

شما می‌توانید تعداد کل صفحه‌های تغذیه شده توسط چاپگر را بررسی کنید.

بررسی تعداد کل صفحه‌های تغذیه شده توسط چاپگر — دکمه‌های چاپگر

این اطلاعات همراه با الگوی بررسی نازل چاپ می‌شود.

1. کاغذ ساده اندازه A4 را در چاپگر قرار دهید.

نگهداری از چاپگر

2. دکمه  را برای خاموش کردن چاپگر فشار دهید.

3. در حالی که دکمه  را نگه داشته اید، چاپگر را روشن کنید و سپس زمانی که چراغ روشن، خاموش شروع به چشمک زدن کرد، دکمه‌ها را رها کنید.

اطلاعات مرتبط

← "بارگذاری کاغذ در کاست کاغذ" در صفحه 18

بررسی تعداد کل صفحه‌های تغذیه شده توسط چاپگر — Windows

1. به پنجره درایور چاپگر بروید.

2. روی اطلاعات چاپگر و گزینه‌ها از زبانه نگهداری کلیک کنید.

اطلاعات مرتبط

← "دسترسی به درایور چاپگر" در صفحه 26

بررسی تعداد کل صفحه‌های تغذیه شده توسط چاپگر — Mac OS

1. موارد برگزیده سیستم را از منوی  > چاپگرها و اسکنرها (یا چاپ و اسکن، چاپ و فابریک) و سپس چاپگر را انتخاب کنید.

2. روی گزینه‌ها و لوازم > برنامه > باز کردن برنامه چاپگر کلیک کنید.

3. روی **Printer and Option Information** کلیک کنید.

اطلاعات نرم افزار

این بخش محصولات نرم افزاری را که در CD عرضه شده برای چاپگر شما وجود دارد، شرح می دهد.

برنامه چاپ کردن صفحات وب (E-Web Print)

E-Web Print برنامه ای است که به شما اجازه می دهد صفحات وب را به آسانی و با چیدمان های مختلف چاپ کنید. برای اطلاعات بیشتر به راهنمای برنامه مراجعه کنید. از طریق منوی **E-Web Print** در نوار ابزار **E-Web Print** می توانید به راهنما دسترسی پیدا کنید.

نکته:

از سیستم عامل *Windows Server* پشتیبانی نمی شود.

Mac OS پشتیبانی نمی شود.

مرورگرهای پشتیبانی شده و آخرین نسخه را از سایت دانلود بررسی کنید.

شروع

زمانی که E-Web Print را نصب می کنید، در مرورگر شما نشان داده می شود. بر روی **Print** یا **Clip** کلیک کنید.

اطلاعات مرتبط

← "نصب برنامه ها" در صفحه 71

ابزارهای به روز رسانی نرم افزار (EPSON Software Updater)

EPSON Software Updater برنامه ای است که نرم افزار جدید یا به روز شده را در اینترنت بررسی و آن را نصب می کند. همینطور می توانید میان افزار و دفترچه راهنمای چاپگر را بروزرسانی کنید.

نکته:

از سیستم عامل *Windows Server* پشتیبانی نمی شود.

روش نصب

EPSON Software Updater را از وب سایت Epson دانلود کنید.

اگر از رایانه Windows استفاده می کنید و نمی توانید برنامه ها را از وب سایت دانلود کنید، می توانید آنها را از لوح فشرده نرم افزار همراه نصب کنید.

<http://www.epson.com>

شروع در Windows

Windows 10

روی دکمه شروع کلیک کنید و سپس **EPSON Software Updater < Epson Software** را انتخاب کنید.

Windows 8.1/Windows 8

نام برنامه را در قسمت جستجو وارد کنید و سپس آیکن نشان داده شده را انتخاب نمایید.

Windows 7/Windows Vista/Windows XP

روی دکمه شروع کلیک کنید و سپس **همه برنامه ها یا برنامه ها < Epson Software < EPSON Software Updater** را انتخاب کنید.

اطلاعات نرم افزار

نکته:

همچنین می‌توانید برنامه *EPSON Software Updater* را با کلیک کردن روی نماد چاپگر از نوار وظیفه دسکتاپ و سپس انتخاب بروزرسانی نرم افزار اجرا کنید.

شروع در Mac OS

برو < برنامه‌ها < Epson Software < EPSON Software Updater را انتخاب کنید.

نصب برنامه‌ها

کامپیوتر خود را به شبکه متصل کرده و آخرین نسخه برنامه‌ها را از وب سایت نصب کنید.

نکته:

- به عنوان سرپرست وارد کامپیوتر شوید. رمز عبور سرپرست را وارد کنید اگر رایانه به شما فرمان داد.
- زمان نصب مجدد برنامه، لازم است ابتدا آن را حذف کنید.

1. همه برنامه‌های فعال را ببندید.

2. هنگام نصب درایور چاپگر، اتصال چاپگر و رایانه را به‌طور موقت قطع نمایید.

نکته:

چاپگر و رایانه را به هم وصل نکنید تا زمانی که به شما دستور اینکار داده شود.

3. به وب سایت زیر بروید و سپس نام محصول را وارد کنید.

<http://epson.sn>

4. تنظیم را انتخاب کنید و سپس روی **دانلود** کلیک کنید.

5. روی فایل دانلود شده یک یا دو بار کلیک کنید و سپس دستورالعمل‌های روی صفحه را دنبال کنید.

نکته:

اگر شما از یک کامپیوتر *Windows* استفاده می‌کنید و نمی‌توانید برنامه‌ها را از وب سایت دانلود کنید، آنها را از دیسک نرم افزاری که همراه با چاپگر عرضه شده است، نصب کنید.

اطلاعات مرتبط

← "ابزارهای به‌روز رسانی نرم‌افزار (EPSON Software Updater)" در صفحه 70

← "حذف برنامه‌ها" در صفحه 72

بروزرسانی برنامه‌ها و میان افزار

می‌توانید جهت رفع مشکلات خاص و بهبود یا اضافه کردن عملکردها، برنامه‌ها و میان‌افزار را بروزرسانی کنید. از آخرین نسخه برنامه‌ها و میان‌افزار استفاده کنید.

1. مطمئن شوید چاپگر و رایانه به هم وصل باشند و رایانه به اینترنت وصل باشد.

2. EPSON Software Updater را شروع کرده و برنامه‌ها یا میان‌افزار را به روز کنید.



تا پایان به‌روزرسانی، رایانه را خاموش کنید یا دوشاخه چاپگر را از پریز نکشید؛ در غیر این صورت ممکن است چاپگر دچار نقص عملکرد شود.

اطلاعات نرم افزار

نکته:

اگر برنامه‌ای را که می‌خواهید از لیست برنامه حذف کنید پیدا نمی‌کنید، نمی‌توانید با استفاده از *EPSON Software Updater* بروزرسانی کنید. آخرین نسخه‌های برنامه‌ها را از وب سایت *Epson* محلی خود بررسی کنید.

<http://www.epson.com>

حذف برنامه ها

به عنوان سرپرست وارد رایانه شوید. رمز عبور سرپرست را وارد کنید اگر رایانه به شما فرمان داد.

حذف برنامه ها — Windows

1. دکمه  را برای خاموش کردن چاپگر فشار دهید.

2. همه برنامه های فعال را ببندید.

3. پانل کنترل را باز کنید:

Windows 10/Windows Server 2016

روی دکمه شروع کلیک کنید و سپس سیستم ویندوز > پانل کنترل را انتخاب کنید.

Windows 8.1/Windows 8/Windows Server 2012 R2/Windows Server 2012

دسک تاپ > تنظیمات > پانل کنترل را انتخاب کنید.

Windows 7/Windows Vista/Windows XP/Windows Server 2008 R2/Windows Server 2008/Windows Server 2003 R2/Windows Server 2003

روی دکمه شروع کلیک و پانل کنترل را انتخاب کنید.

4. حذف برنامه (یا افزودن یا حذف برنامه ها) را باز کنید:

Windows 10/Windows 8.1/Windows 8/Windows 7/Windows Vista/Windows Server 2016/Windows Server 2012 R2/Windows Server 2012/Windows Server 2008 R2/Windows Server 2008

حذف برنامه از برنامه ها را انتخاب کنید.

Windows XP/Windows Server 2003 R2/Windows Server 2003

روی افزودن یا حذف برنامه ها کلیک کنید.

5. نرم افزاری مورد نظر را جهت حذف انتخاب نمایید.

در صورت وجود کار چاپ، نمی‌توانید درایور چاپگر را حذف کنید. پیش از حذف کردن، کارهای چاپ را حذف کنید یا منتظر پایان یافتن آنها بمانید.

6. حذف برنامه ها:

Windows 10/Windows 8.1/Windows 8/Windows 7/Windows Vista/Windows Server 2016/Windows Server 2012 R2/Windows Server 2012/Windows Server 2008 R2/Windows Server 2008

روی حذف/تغییر یا حذف کلیک کنید.

Windows XP/Windows Server 2003 R2/Windows Server 2003

روی تغییر/حذف یا حذف کلیک کنید.

اطلاعات نرم افزار

نکته:

اگر پنجره کنترل حساب کاربر نشان داده شد، روی ادامه کلیک کنید.

7. دستورالعمل‌های روی صفحه را دنبال کنید.

حذف برنامه‌ها — Mac OS

1. Uninstaller را با استفاده از EPSON Software Updater دانلود کنید.

وقتی که Uninstaller را دانلود کنید، لازم نیست هر بار که برنامه را حذف می کنید مجدداً آن را دانلود کنید.

2. دکمه  را برای خاموش کردن چاپگر فشار دهید.3. برای حذف درایور چاپگر، موارد برگزیده سیستم را از منوی  < چاپگرها و اسکنرها (یا چاپ و اسکن، چاپ و همبر) انتخاب کرده و سپس چاپگر را از فهرست چاپگرهای فعال حذف نمایید.

4. همه برنامه های فعال را ببندید.

5. برو < برنامه‌ها < Epson Software < Uninstaller را انتخاب کنید.

6. برنامه ای که می خواهید حذف کنید را انتخاب کرده و سپس روی Uninstall کلیک کنید.

مهم!

Uninstaller همه درایورهای چاپگرهای جوهرافشان Epson روی رایانه را حذف می کند. اگر از چندین چاپگر جوهرافشان Epson استفاده می کنید و فقط می خواهید برخی از درایورها را حذف کنید، ابتدا همه آنها را حذف کنید و سپس درایور چاپگر لازم را دوباره نصب نمایید.

نکته:

اگر برنامه ای را که می خواهید از لیست برنامه حذف کنید پیدا نمی کنید، می توانید با استفاده از Uninstaller حذف کنید. در این صورت، برو < برنامه‌ها < Epson Software را انتخاب کنید، برنامه ای را که می خواهید حذف کنید انتخاب کرده و سپس آن را به سطل زباله بکشید.

اطلاعات مرتبط

◀ "ابزارهای به روز رسانی نرم افزار (EPSON Software Updater)" در صفحه 70

برطرف کردن مشکلات

بررسی وضعیت چاپگر

چراغ‌ها و وضعیت چاپگر

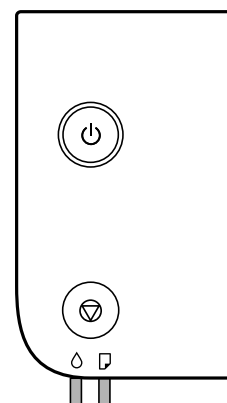

هنگامی که خطایی رخ می‌دهد، چراغ روشن شده یا چشمک می‌زند. جزئیات خطا در صفحه رایانه نمایش داده می‌شود.

روشن: 

چشمک‌زن: 

چراغ	وضعیت	راهکارها
	ممکن است شارژ اولیه جوهر کامل نشده باشد.	برای تکمیل شارژ اولیه جوهر، به پوستر از اینجا شروع کنید مراجعه کنید.
	هیچ کاغذی قرار داده نشده یا بیش از یک برگه قرار داده شده است.	کاغذ را بارگذاری کنید و دکمه  را فشار دهید.
	چشمک‌زن آهسته (با فواصل زمانی 1.25 ثانیه‌ای) کاغذ گیر کرده است.	کاغذ را بیرون بیاورید و دکمه  را فشار دهید.
	چشمک‌زن سریع (با فواصل زمانی 0.5 ثانیه‌ای) کاغذ درون دستگاه باقی می‌ماند.	کاغذ A4 را در شیار تغذیه‌کننده کاغذ پشت دستگاه قرار دهید و سپس برای بیرون آوردن کاغذ باقی‌مانده، دکمه  را فشار دهید. کاغذ را در جهت عمودی قرار دهید.

برطرف کردن مشکلات

چراغ	وضعیت	راهکارها
	وقتی چراغ روشن/خاموش، روشن است یا چشمک می‌زند چاپگر به درستی خاموش نشده است.* به دلیل خاموش شدن چاپگر در حین کار، نازل ممکن است خشک و مسدود شده باشد. * جریان برق ممکن است از طریق چند-راهی یا کلید مدارشکن، یا بر اثر کشیدن دوشاخه از پریز یا بروز مشکل برقی قطع شده باشد.	❑ پس از برطرف کردن خطا با فشردن دکمه  ، بهتر است نازل را بررسی کنید. کارهای چاپی معلق را لغو کنید. ❑ برای خاموش کردن چاپگر، حتماً دکمه  را فشار دهید.
	هنگامی که چراغ خاموش/روشن، خاموش است چاپگر در حالت بازیابی راه‌اندازی شده است زیرا به روزرسانی ثابت‌افزار انجام نشد.	مراحل زیر را دنبال کنید تا دوباره ثابت‌افزار به‌روزرسانی شود. 1. با یک کابل USB رایانه و چاپگر را به هم وصل کنید. 2. برای دستورالعمل‌های بیشتر به وب‌سایت Epson محلی مراجعه کنید.
	چشمک‌زدن همزمان درپوش چاپگر باز است.	درپوش چاپگر را ببندید تا صدای کلیک شنیده شود.
	چشمک‌زدن همزمان دسته تغییر خروجی پایین آورده شده است.	دسته تغییر خروجی را بالا ببرید.
	چشمک‌زدن همزمان دسته تغییر خروجی بالا آورده شده است.	درپوش کاست کاغذ را باز کنید و سپس دسته تغییر خروجی را پایین بیاورید.
	چشمک‌زن متناوب عمر مفید جعبه نگهداری تقریباً یا به طور کامل تمام شده است.	جعبه نگهداری باید تعویض شود. اگر پیامی در رایانه ظاهر شد مبنی بر اینکه می‌توانید چاپ کردن را ادامه دهید، دکمه  را برای ادامه چاپ فشار دهید. چشمک‌زدن چراغ به طور موقت متوقف می‌شود، با این وجود تا زمانی که جعبه نگهداری تعویض شود، در فواصل زمانی منظم چشمک می‌زنند.
	یک خطای چاپگر رخ داده است.	درپوش چاپگر را باز کنید و هر گونه کاغذ داخل چاپگر را بردارید. دستگاه را خاموش کرده و دوباره روشن کنید. اگر بعد از خاموش و روشن کردن مجدد خطا همچنان باقی مانده است، با پشتیبانی Epson تماس بگیرید.

اطلاعات مرتبط

← "خارج کردن کاغذ گیر کرده" در صفحه 76

← "تماس با پشتیبانی Epson" در صفحه 99

← "نصب برنامه‌ها" در صفحه 71

بررسی وضعیت چاپگر — Windows

1. به پنجره درایور چاپگر بروید.

برطرف کردن مشکلات

2. روی **EPSON Status Monitor 3** از زبانه **نگهداری** کلیک کنید.

نکته:

همچنین می‌توانید وضعیت چاپگر را با دو بار کلیک کردن بر روی نماد چاپگر در نوار وظیفه بررسی کنید. اگر نماد چاپگر به نوار وظیفه اضافه نشده است، روی تنظیم برگزیده کنترل در زبانه نگهداری کلیک کنید و سپس ثبت نماد میانبر در نوار وظیفه را انتخاب کنید.

اگر **EPSON Status Monitor 3** غیرفعال باشد، روی تنظیم گسترش یافته از زبانه نگهداری کلیک کنید و سپس **EPSON Status Monitor 3** را فعال کنید را انتخاب نمایید.

اطلاعات مرتبط

← "دستری به درایور چاپگر" در صفحه 26

بررسی وضعیت چاپگر — Mac OS

1. موارد برگزیده سیستم را از منوی  > چاپگرها و اسکنرها (یا چاپ و اسکن، چاپ و مابری) و سپس چاپگر را انتخاب کنید.
 2. روی گزینه ها و لوازم > برنامه > باز کردن برنامه چاپگر کلیک کنید.
 3. روی **EPSON Status Monitor** کلیک کنید.
- می‌توانید وضعیت چاپگر، سطح جوهر و وضعیت خطا را بررسی کنید.

بررسی وضعیت نرم‌افزار

می‌توانید مشکل را با به‌روز رسانی نرم‌افزار به آخرین نسخه برطرف کنید. برای بررسی وضعیت نرم‌افزار، از ابزار به‌روز رسانی نرم‌افزار استفاده کنید.

اطلاعات مرتبط

← "ابزارهای به‌روز رسانی نرم‌افزار (EPSON Software Updater)" در صفحه 70

← "نصب برنامه‌ها" در صفحه 71

خارج کردن کاغذ گیر کرده

خطای نشان داده شده در پانل کنترل را بررسی کنید و دستورالعمل‌ها را دنبال نمایید تا کاغذ گیر کرده و تکه‌های پاره شده را بردارید. سپس خطا را پاک کنید.

مهم!

با دقت کاغذ گیر کرده را خارج کنید. خارج کردن ناگهانی و تند کاغذ می‌تواند به چاپگر آسیب برساند.

در هنگام برداشتن کاغذ گیر کرده، چاپگر را کج نکنید، آن را بصورت عمودی نگه دارید یا آن را وارونه کنید در غیر اینصورت ممکن است جوهر نشت کند.

خارج کردن کاغذ گیر کرده از درپوش جلو

⚠ احتیاط:

زمانی که دست شما داخل چاپگر است هرگز دکمه‌های روی پانل کنترل را لمس نکنید. اگر چاپگر شروع به کار کند، می‌تواند منجر به آسیب شود. مراقب باشید به قسمت‌های بیرون زده شده دست نزید زیرا موجب آسیب می‌شود.

1. درپوش جلو را باز کنید.

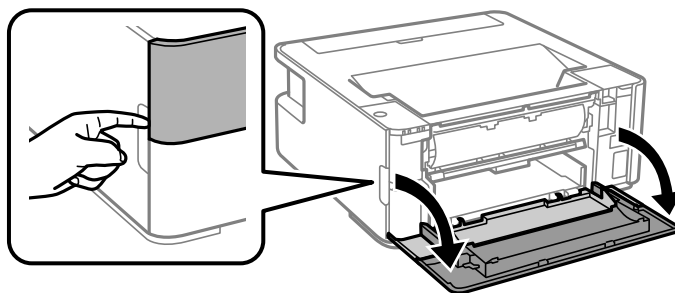

2. دسته تغییر خروجی را پایین بیاورید.

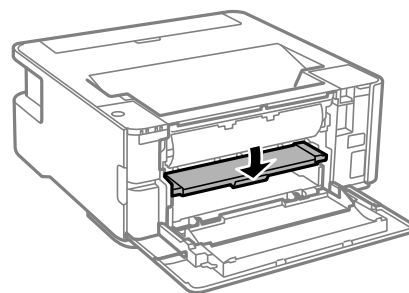

3. کاغذ گیر کرده را خارج کنید.

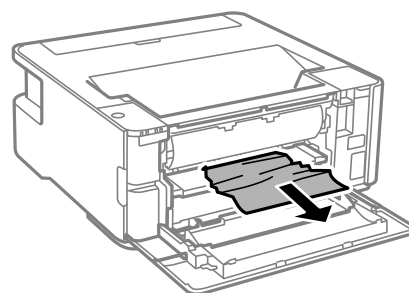

⚠ مهم:

به قطعات داخل چاپگر دست نزید. این امر می‌تواند منجر به عملکرد نامناسب دستگاه شود.

4. دسته تغییر خروجی را بالا ببرید.

5. درپوش جلو را ببندید.

خارج کردن کاغذ گیر کرده از سینی ورودی کاغذ از عقب

کاغذ گیر کرده را خارج کنید.

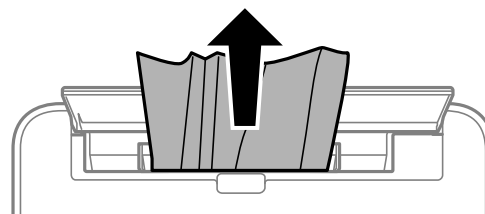

خارج کردن کاغذ گیر کرده از داخل چاپگر

احتیاط! ⚠️

زمانی که دست شما داخل چاپگر است هرگز دکمه‌های روی پانل کنترل را لمس نکنید. اگر چاپگر شروع به کار کند، می‌تواند منجر به آسیب شود. مراقب باشید به قسمت‌های بیرون زده شده دست نزنید زیرا موجب آسیب می‌شود.

1. درپوش چاپگر را باز کنید.

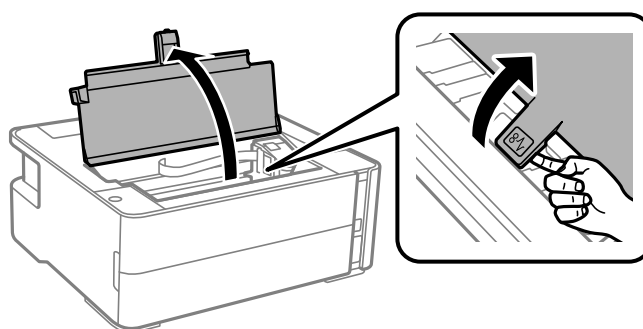

2. کاغذ گیر کرده را خارج کنید.

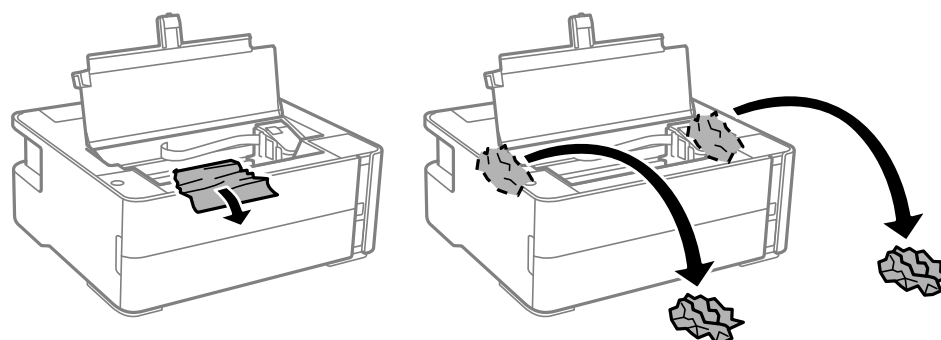

برطرف کردن مشکلات

مهم!

به کابل صاف سفید، ورقه نیمه شفاف و لوله های جوهر داخل چاپگر دست نزنید. اینکار می تواند منجر به عملکرد نامناسب دستگاه شود. اگر به نوار شفاف دست بزنید، مطمئن شوید آن را تمیز می کنید.

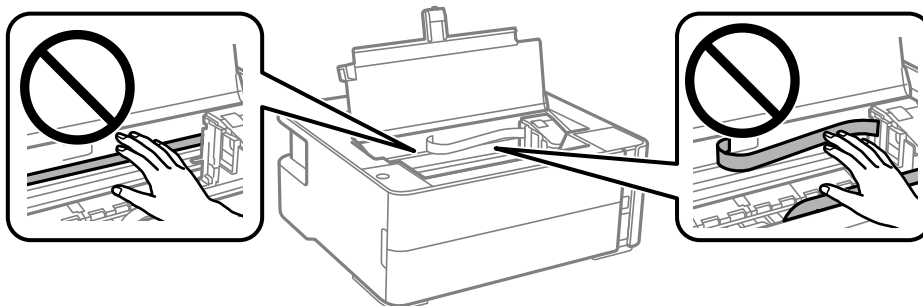

3. درپوش چاپگر را ببندید تا صدای کلیک شنیده شود.

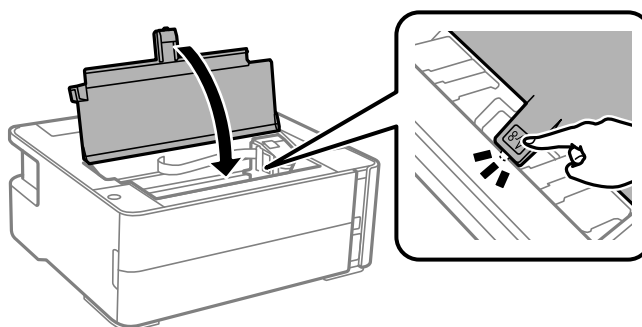

خارج کردن کاغذ گیر کرده از درپوش عقب

1. درپوش عقب را خارج کنید.

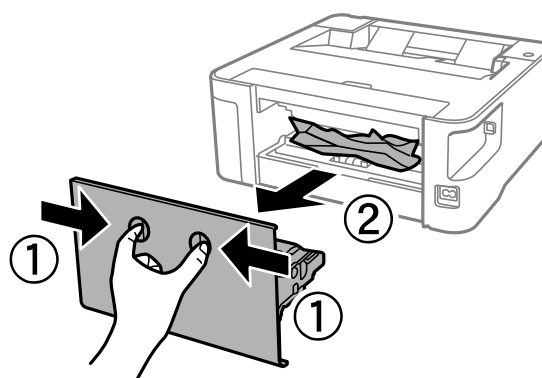

برطرف کردن مشکلات

2. کاغذ گیر کرده را خارج کنید.

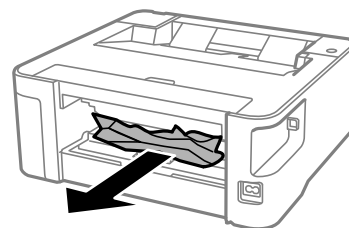

3. کاغذ گیر کرده را درپوش عقب خارج کنید.

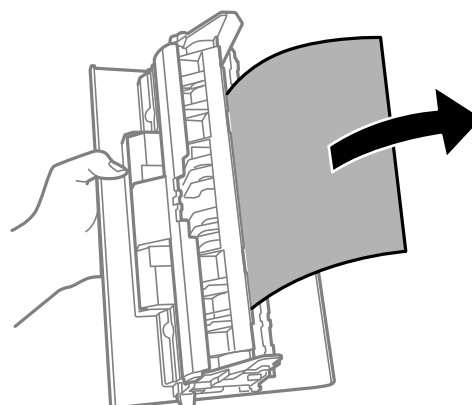

4. درپوش عقب را در چاپگر وارد کنید.

کاغذ به درستی تغذیه نمی شود

نکات زیر را بررسی کنید، و سپس برای حل مشکل اقدامات مناسب را انجام دهید.

- چاپگر را روی یک سطح صاف قرار دهید و در شرایط محیطی توصیه شده راه اندازی کنید.
- از کاغذی که توسط این چاپگر پشتیبانی می شود استفاده کنید.
- به موارد احتیاطی مربوط به استفاده از کاغذ مراجعه کنید.
- بیشتر از حداکثر تعداد برگه های مشخص شده برای کاغذ قرار ندهید.
- غلتک داخل چاپگر را تمیز کنید.

اطلاعات مرتبط

- ← "مشخصات محیطی" در صفحه 94
- ← "احتیاطهای مربوط به استفاده از کاغذ" در صفحه 17
- ← "ظرفیتها و کاغذ موجود" در صفحه 15
- ← "لیست انواع کاغذ" در صفحه 23

گیر کردن کاغذ

کاغذ را در جهت صحیح قرار دهید و راهنماهای لبه را مقابل لبه های کاغذ بلغزانید.

برطرف کردن مشکلات

اطلاعات مرتبط

- ◀ "خارج کردن کاغذ گیر کرده" در صفحه 76
- ◀ "بارگذاری کاغذ در کاست کاغذ" در صفحه 18

کاغذ به صورت کج تغذیه می شود

کاغذ را در جهت صحیح قرار دهید و راهنماهای لبه را مقابل لبه های کاغذ بلغزانید.

اطلاعات مرتبط

- ◀ "بارگذاری کاغذ در کاست کاغذ" در صفحه 18

بیرون افتادن کاغذ خارج شده از سینی خروجی

برای جلوگیری از بیرون افتادن کاغذ خارج شده از سینی خروجی، محافظ تغذیه را باز کنید.

حین چاپ کاغذ خارج می شود

وقتی کاغذ سربرگ دار (کاغذی که اطلاعاتی از قبیل نام فرستنده یا نام شرکت از قبل در سربرگ آن چاپ شده اند) بارگذاری می کنید، گزینه سربرگ را به عنوان تنظیم نوع کاغذ انتخاب کنید.



مشکلات مربوط به برق و پانل کنترل

دستگاه روشن نمی شود

مطمئن شوید سیم برق با ایمنی درون پریز قرار گرفته است.

دکمه  را کمی بیشتر پایین نگه دارید.

دستگاه خاموش نمی شود

دکمه  را کمی بیشتر پایین نگه دارید. اگر هنوز هم نمی توانید چاپگر را خاموش کنید، سیم برق را به پریز نزنید. برای جلوگیری از خشک شدن هد چاپ، دوباره چاپگر را با فشار دادن دکمه  روشن و خاموش کنید.

دستگاه به صورت خودکار خاموش می شود

Windows

بر روی اطلاعات چاپگر و گزینه ها در زبانه نگهداری درایور چاپگر کلیک کنید.

تنظیمات خاموش شدن در صورت غیرفعال بودن و خاموش شدن در صورت قطع اتصال را غیرفعال کنید.

تنظیم تایمر خاموش شدن را غیرفعال کنید.

برطرف کردن مشکلات

Mac OS

موارد برگزیده سیستم را از منوی  چاپگرها و اسکنرها (یا چاپ و اسکن، چاپ و نمابر) و سپس چاپگر را انتخاب کنید. بر روی گزینه‌ها و لوازم > برنامه > باز کردن برنامه چاپگر و سپس تنظیم چاپگر کلیک کنید.

تنظیمات خاموش شدن در صورت غیرفعال بودن و خاموش شدن در صورت قطع اتصال را غیرفعال کنید.

تنظیم تایمر خاموش شدن را غیرفعال کنید.

نکته:

بسته به محل خرید دستگاه شما ممکن است قابلیت تایمر خاموش شدن یا قابلیت‌های خاموش شدن در صورت غیرفعال بودن و خاموش شدن در صورت قطع اتصال را داشته باشد.

چاپ از رایانه امکان‌پذیر نیست

بررسی اتصال (USB)

کابل USB را به طور ایمن به چاپگر و رایانه وصل کنید.

اگر از هاب USB استفاده می‌کنید، سعی کنید چاپگر را بطور مستقیم به رایانه وصل کنید.

اگر کابل USB شناسایی نشد، درگاه یا کابل USB را تغییر دهید.

اگر چاپگر نتواند کار چاپ را با اتصال USB انجام دهد، باید مراحل زیر را طی کنید.

کابل USB را از رایانه جدا کنید. روی آیکون چاپگر که در رایانه نشان داده شده است راست کلیک کنید و سپس **قطع دستگاه** را انتخاب کنید. سپس کابل USB را به رایانه متصل کرده و یک چاپ آزمایشی انجام دهید.

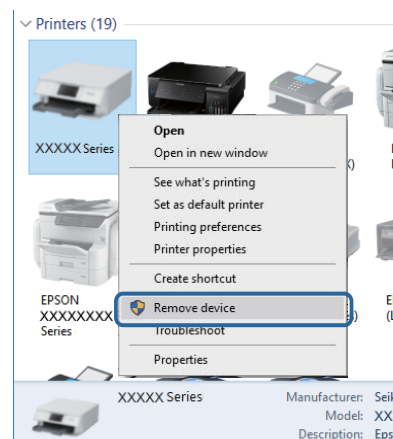

بررسی نرم‌افزار و داده‌ها

حتماً درایور چاپگر اصل Epson را نصب کنید. اگر درایور چاپگر اصل Epson نصب نشود، قابلیت‌ها محدود می‌شود. بهتر است از درایور چاپگر اصل Epson استفاده کنید. برای مشاهده جزئیات به پیوند اطلاعات مرتبط مراجعه کنید.

اگر تصویر بزرگی را چاپ می‌کنید، ممکن است رایانه حافظه کافی نداشته باشد. تصویر را با وضوح کمتر و اندازه کوچکتر چاپ کنید.

اطلاعات مرتبط

← "بررسی درایور چاپگر اصل Epson" در صفحه 83

برطرف کردن مشکلات

← "نصب برنامه ها" در صفحه 71

بررسی درایور چاپگر اصل Epson

با روش‌های زیر می‌توانید بفهمید که آیا درایور چاپگر نصب شده بر روی رایانه شما اصل است یا خیر.

Windows

پانل کنترل < مشاهده دستگاه‌ها و چاپگرها (چاپگرها، چاپگرها و نمابرها) را انتخاب کنید و برای باز کردن پنجره ویژگی‌های سرور چاپ مراحل زیر را طی کنید.

Windows 10/Windows 8.1/Windows 8/Windows 7/Windows Server 2016/Windows Server 2012 R2/Windows Server 2012/Windows Server 2008 R2

بر روی نماد چاپگر و سپس بر روی ویژگی‌های سرور چاپ در بالای پنجره کلیک کنید.

Windows Vista/Windows Server 2008

بر روی نماد پوشه چاپگرها راست-کلیک و سپس بر روی اجرا به عنوان مدیر < ویژگی‌های سرور چاپگر کلیک کنید.

Windows XP/Windows Server 2003 R2/Windows Server 2003

از منو فایل گزینه ویژگی‌های سرور را انتخاب کنید.

بر روی زبانه درایور کلیک کنید. ظاهر شدن نام چاپگر شما در فهرست به این معنی است که درایور چاپگر اصل Epson روی رایانه شما نصب شده است.

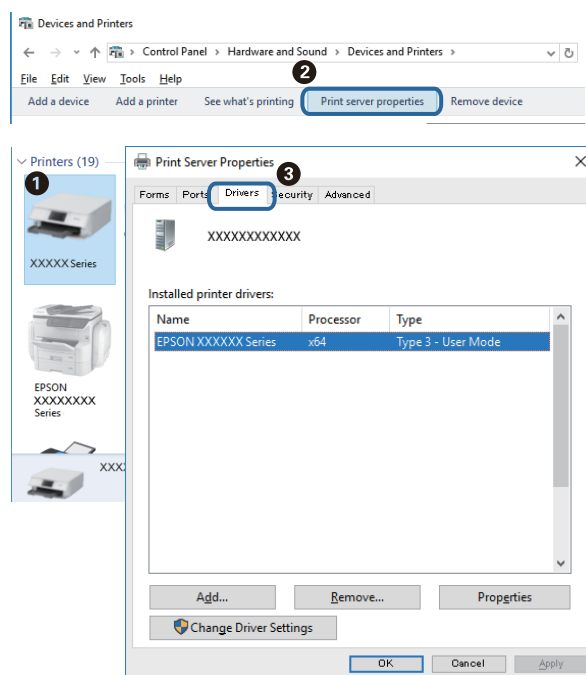

برطرف کردن مشکلات

Mac OS

موارد برگزیده سیستم را از منوی  چاپگرها و اسکنرها (یا چاپ و اسکن، چاپ و نماز) و سپس چاپگر را انتخاب کنید. بر روی گزینه‌ها و لوازم کلیک کنید. ظاهر شدن زبانه گزینه‌ها و برنامه در پنجره به این معنی است که درایور چاپگر اصل Epson روی رایانه شما نصب شده است.





اطلاعات مرتبط

← "نصب برنامه‌ها" در صفحه 71

بررسی وضعیت چاپگر از طریق رایانه (Windows)

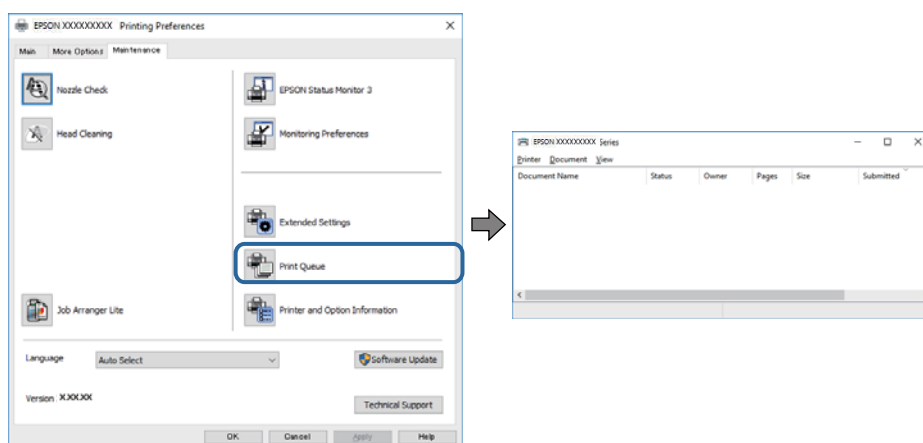
بر روی گزینه صف چاپ در زبانه نگهداری کلیک کنید.



 بررسی کنید آیا کار چاپی متوقف شده‌ای موجود است.

در صورت باقی ماندن داده غیرضروری، لغو همه اسناد را از منو چاپگر انتخاب کنید.

برطرف کردن مشکلات

- مطمئن شوید چاپگر آفلاین نیست یا در حالت تعلیق قرار ندارد.
- اگر چاپگر آفلاین است یا در حالت تعلیق قرار دارد، علامت تنظیم آفلاین یا حالت تعلیق را از منوی چاپگر بردارید.

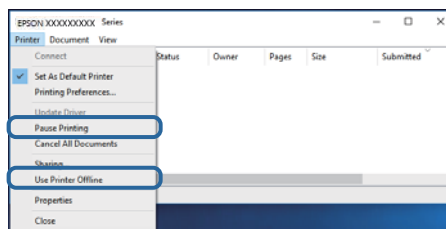

- مطمئن شوید که چاپگر از منوی چاپگر بعنوان چاپگر پیش فرض انتخاب شده است (باید یک علامت تیک در مورد منو وجود داشته باشد).
 - اگر چاپگر بعنوان چاپگر پیش فرض انتخاب نشده است، آن را بعنوان چاپگر پیش فرض تنظیم کنید. اگر چندین نماد در پنل کنترل مشاهده دستگاه‌ها و چاپگرها (چاپگر، چاپگر و نمابر) وجود داشته باشد، برای انتخاب نماد باید به روش زیر عمل کنید.
- (مثال)

اتصال USB: سری EPSON XXXX

اگر درایور چاپگر را چندین بار نصب کنید، نسخه‌هایی از درایور چاپگر ممکن است ایجاد شود. اگر نسخه‌هایی مانند «سری EPSON XXXX (نسخه 1)» ایجاد شده باشد، باید بر روی نماد درایور کپی شده راست-کلیک و سپس بر روی حذف دستگاه کلیک کنید.

- اطمینان حاصل کنید که پورت چاپگر همانند ذیل به درستی در مشخصات < پورت از منوی چاپگر انتخاب شده باشد.
- «USBXXX» را برای یک اتصال USB انتخاب کنید.

بررسی وضعیت چاپگر از طریق رایانه (Mac OS)

مطمئن شوید که وضعیت چاپگر روی مکث تنظیم نشده باشد.

موارد برگزیده سیستم را از منوی < چاپگرها و اسکنرها (یا چاپ و اسکن، چاپ و نمابر) و سپس روی چاپگر دو بار کلیک کنید. اگر چاپگر متوقف شده است، روی از سرگیری (یا از سرگیری چاپگر) کلیک کنید.

مشکلات مربوط به کار چاپی

نسخه چاپی دارای خط افتادگی است یا بدون رنگ است

اگر برای مدت طولانی از چاپگر استفاده نکرده‌اید، ممکن است نازل‌های سر چاپگر مسدود شده باشند و قطره‌های جوهر خارج نشوند. بررسی نازل را انجام دهید و سپس اگر هر کدام از نازل‌های هد چاپ مسدود شده‌اند، هد چاپ را تمیز کنید.

اگر چاپ زمانی انجام بگیرد که جوهر به دلیل پایین بودن سطح آن از دریاچه مخزن جوهر دیده نشود، باید مخزن جوهر را تا خطوط بالایی پر کنید و سپس از ابزار جایگزینی جوهر برای تعویض جوهر درون لوله‌های جوهر استفاده کنید. پس از استفاده از این ابزار، بررسی نازل را انجام دهید تا ببینید که آیا کیفیت چاپ بهتر شده است یا خیر.

اطلاعات مرتبط

- «بررسی اینکه آیا نازل‌ها مسدود هستند (بررسی نازل)» در صفحه 60
- «پر کردن دوباره مخزن جوهر» در صفحه 52
- «تمیز کردن هد چاپ با برنامه (جایگزینی جوهر)» در صفحه 64

برطرف کردن مشکلات

خطوط اضافه یا رنگ های غیرمنتظره ظاهر می شود

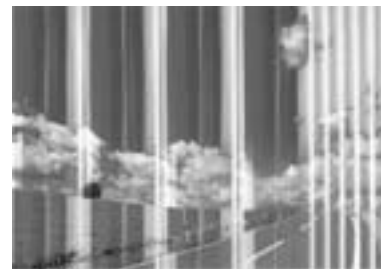

ممکن است نازل های هد چاپ مسدود شده باشند. یک بررسی نازل برای بررسی انسداد نازل های هد چاپ، انجام دهید. اگر هر کدام از نازل های هد چاپ مسدود شده اند، هد چاپ را تمیز کنید.

اطلاعات مرتبط

← ["بررسی اینکه آیا نازل ها مسدود هستند \(بررسی نازل\)" در صفحه 60](#)

خطوط اضافه رنگی در فواصل حدود 3.3 سانتی متر ظاهر می شود

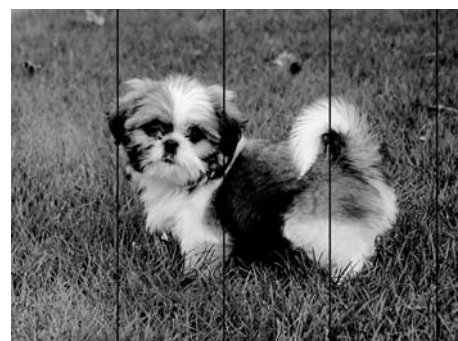

- تنظیمات نوع کاغذ مناسب را برای نوع کاغذ موجود در چاپگر انتخاب کنید.
- هد چاپ را از طریق یک رایانه تراز کنید.
- هنگام چاپ بر روی کاغذ ساده، با استفاده از تنظیمات کیفیت بالاتر چاپ کنید.

اطلاعات مرتبط

← ["لیست انواع کاغذ" در صفحه 23](#)

← ["تراز کردن هد چاپ" در صفحه 66](#)

برطرف کردن مشکلات

نواربندی عمودی یا عدم ترازبندی enthalten alle Aufdruck. W ↓ 5008 "Regel"

هد چاپ را تراز کنید.

اگر کیفیت چاپ حتی پس از تراز کردن هد چاپ بهبود نمی‌یابد، با استفاده از تنظیمات کیفیت بالاتر چاپ کنید.

اطلاعات مرتبط

← "تراز کردن هد چاپ" در صفحه 66

کیفیت چاپ پایین است

اگر کیفیت چاپ به دلیل چاپ‌های تار، وجود نوار در چاپ، رنگ‌های چاپ نشده، رنگ‌های کم رنگ، الگوهای موزاییک شکل و عدم ترازبندی در چاپ‌ها پایین است موارد زیر را بررسی کنید.

بررسی چاپگر

اطمینان حاصل کنید که شارژ اولیه جوهر کامل است.

اگر سطح جوهر پایین‌تر از خط پایینی است، مخزن را پر کنید.

بررسی نازل را انجام دهید و سپس اگر هر کدام از نازل‌های هد چاپ مسدود شده‌اند، هد چاپ را تمیز کنید.

هد چاپ را تراز کنید.

بررسی کاغذ

از کاغذی که توسط این چاپگر پشتیبانی می‌شود استفاده کنید.

بر روی کاغذی که مرطوب، آسیب دیده یا بسیار کهنه است چاپ نکنید.

اگر کاغذ لوله شده یا پاکت نامه پف کرده، آن را یکدست و صاف کنید.

بعد از چاپ کاغذ را فوراً دسته نکنید.

قبل از بایگانی یا نمایش کارهای چاپی، آنها را بطور کامل خشک کنید. هنگام خشک کردن کارهای چاپی، از نور مستقیم آفتاب اجتناب کنید، از خشک کن استفاده نکنید و طرف چاپ شده کاغذ را لمس نکنید.

هنگام چاپ تصاویر و عکس‌ها، Epson توصیه می‌کند از کاغذ اصلی Epson به جای کاغذ ساده استفاده کنید. بر روی طرف قابل چاپ کاغذ اصلی Epson چاپ کنید.

بررسی تنظیمات چاپگر

تنظیمات نوع کاغذ مناسب را برای نوع کاغذ موجود در چاپگر انتخاب کنید.

با استفاده از تنظیمات کیفیت بیشتر، چاپ کنید.

برطرف کردن مشکلات

❑ در طول چاپ دو طرفه (یا با سرعت بالا)، سر چاپگر همزمان با چاپ به هر دو جهت حرکت می‌کند و ممکن است خطوط عمودی تراز نشوند. اگر کیفیت چاپ بهتر نشده است، تنظیمات چاپ دو رو (یا با سرعت بالا) را غیرفعال کنید. غیرفعال کردن این تنظیمات می‌تواند سرعت چاپ را کاهش دهد.

Windows ❑

سرعت زیاد را در زبانه گزینه بیشتر درایور چاپگر پاک کنید.

Mac OS ❑

ترجیحات سیستم را از منوی  < چاپگرها و اسکنرها (یا چاپ و اسکن، چاپ و مابری) و سپس چاپگر را انتخاب کنید. روی گزینه‌ها و لوازم < گزینه‌ها (یا درایور) کلیک کنید. Off را بعنوان تنظیم High Speed Printing انتخاب کنید.

بررسی بطری جوهر

❑ از بطری‌های جوهر که دارای کد قطعه صحیح هستند برای این چاپگر استفاده کنید.

❑ Epson توصیه می‌کند که از بطری جوهر تا قبل از تاریخ چاپ شده بر روی بسته استفاده کنید.

❑ سعی کنید از بطری‌های اصلی جوهر Epson استفاده کنید. این محصول طوری طراحی شده است که رنگ‌ها را بر اساس استفاده از بطری‌های اصلی جوهر Epson تنظیم می‌کند. استفاده از بطری‌های جوهر غیر اصل ممکن است کیفیت چاپ را کاهش دهد.

اطلاعات مرتبط

❑ «بررسی اینکه آیا نازل‌ها مسدود هستند (بررسی نازل)» در صفحه 60

❑ «تراز کردن هد چاپ» در صفحه 66

❑ «ظرفیت‌ها و کاغذ موجود» در صفحه 15

❑ «لیست انواع کاغذ» در صفحه 23

❑ «احتیاط‌های مربوط به استفاده از کاغذ» در صفحه 17

کاغذ لکه یا خط افتادگی دارد

❑ زمانی که نوار افقی نمایان می‌شود یا در بالا یا پایین کاغذ لکه ایجاد می‌شود، کاغذ را در جهت صحیح قرار دهید و گیرنده‌های نگهدارنده لبه را به سمت لبه‌های کاغذ بلغزانید.

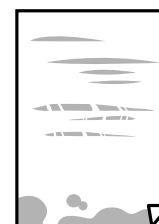

❑ زمانی که نوار عمودی نمایان می‌شود یا روی کاغذ لکه ایجاد می‌شود، مسیر کاغذ را تمیز کنید.

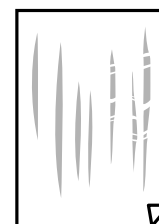

برطرف کردن مشکلات

☐ کاغذ را روی یک سطح صاف قرار دهید تا بررسی کنید که دارای تاخوردگی است یا خیر. اگر دارای تاخوردگی است، آن را صاف کنید.

☐ هنگام چاپ کردن در یک کاغذ ضخیم، هد چاپ به سطح چاپ نزدیک است و ممکن است روی کاغذ خط خوردگی ایجاد شود. در این صورت، تنظیمات کاهش خط خوردگی را فعال کنید. در صورت فعال کردن این تنظیم، ممکن است کیفیت چاپ کاهش یابد یا سرعت چاپ کم شود.

Windows

روی تنظیم گسترش یافته از زبانه نگهداری درایور چاپگر کلیک کرده و سپس کاغذ رگه کوتاه را انتخاب کنید.

اطلاعات مرتبط

← "بارگذاری کاغذ در کاست کاغذ" در صفحه 18

← "تمیز کردن مسیر کاغذ" در صفحه 66

کاغذ در حین چاپ خودکار دو طرفه کمرنگ است

وقتی از ویژگی چاپ دو طرفه خودکار استفاده می کنید و داده هایی با تراکم بالا را چاپ می کنید مثل تصاویر و نمودار، تراکم چاپ را روی مقدار کمتر و مدت زمان خشک شدن را روی مدت بیشتر تنظیم کنید.

عکس های چاپ شده چسبناک هستند

ممکن است روی سمت نادرست کاغذ عکس چاپ کرده باشید. اطمینان حاصل کنید که چاپ را روی سمت قابل چاپ انجام دهید. هنگام چاپ بر روی پشت کاغذ عکس، باید مسیر کاغذ را تمیز کنید.

اطلاعات مرتبط

← "تمیز کردن مسیر کاغذ" در صفحه 66

محل، اندازه، یا حاشیه های کار چاپی درست نیست

☐ کاغذ را در جهت صحیح قرار دهید و راهنماهای لبه را مقابل لبه های کاغذ بلغزانید.

☐ تنظیم اندازه کاغذ مناسب را انتخاب کنید.

☐ تنظیم حاشیه را در برنامه انجام دهید تا در ناحیه قابل چاپ اعمال شود.

اطلاعات مرتبط

← "بارگذاری کاغذ در کاست کاغذ" در صفحه 18

← "ناحیه قابل چاپ" در صفحه 92

نویسه های چاپ شده نادرست و درهم هستند

☐ کابل USB را به طور ایمن به چاپگر و رایانه وصل کنید.

☐ کارهای چاپی را لغو کنید.

☐ هنگام چاپ، رایانه را به طور دستی در حالت هایپرنت یا در حالت خواب قرار دهید. بار دیگر که رایانه را روشن کنید ممکن است صفحات متن درهم چاپ شوند.

برطرف کردن مشکلات

❑ اگر درایور چاپگر قبلاً استفاده شده را به کار بگیرید، نویسه‌های چاپ شده ممکن است ناخوانا باشند. مطمئن شوید که درایور چاپگر مورد استفاده مربوط به این چاپگر است. نام چاپگر را در بالای پنجره درایور چاپگر بررسی کنید.

تصویر چاپ شده معکوس است

علامت تنظیمات تصویر آینه ای را در درایور چاپگر یا برنامه بردارید.

Windows ❑

علامت تصویر آینه را از زبانه گزینه بیشتر درایور چاپگر بردارید.

Mac OS ❑

علامت **Mirror Image** را از منوی تنظیمات چاپ کادر چاپ بردارید.

وجود الگوهای موزاییک شکل در چاپ ها

هنگام چاپ تصاویر و عکس ها، با داده وضوح بالا چاپ کنید. تصاویر روی وب سایت اغلب وضوح پایینی دارند با اینکه در حالت نمایش خوب به نظر می رسند و به همین دلیل ممکن است کیفیت چاپ کاهش یابد.

مشکل کار چاپی برطرف نمی شود

اگر همه راه حل ها را امتحان کرده اید و مشکل هنوز حل نشده است، درایور چاپگر را حذف و دوباره نصب کنید.

اطلاعات مرتبط

◀ "حذف برنامه ها" در صفحه 72

◀ "نصب برنامه ها" در صفحه 71

سایر مشکلات مربوط به چاپ

چاپ بسیار آهسته است

❑ برنامه های غیرضروری را ببندید.

❑ تنظیمات کیفیت را پایین تر بیاورید. چاپ با کیفیت بالا سرعت چاپ را کاهش می دهد.

❑ تنظیم دو طرفه (یا سرعت بالا) را فعال کنید. زمانی که این تنظیم فعال می شود، هد چاپ زمانی که در هر دو جهت حرکت می کند چاپ انجام می دهد و سرعت چاپ افزایش می یابد.

Windows ❑

علامت سرعت زیاد را از زبانه گزینه بیشتر درایور چاپگر انتخاب کنید.

Mac OS ❑

موارد برگزیده سیستم را از منوی  < چاپگرها و اسکنرها (یا چاپ و اسکن، چاپ و فابری) و سپس چاپگر را انتخاب کنید. روی گزینه ها و لوازم < گزینه ها (یا درایور) کلیک کنید. **On** را بعنوان تنظیم **High Speed Printing** انتخاب کنید.

برطرف کردن مشکلات

❑ حالت بیصدا را غیرفعال کنید. این ویژگی سرعت چاپگر را کاهش می دهد.

Windows ❑

خاموش را بعنوان تنظیم بیصدا در زبانه اندازه درایور چاپگر انتخاب کنید.

Mac OS ❑

موارد برگزیده سیستم را از منوی  < چاپگرها و اسکنرها (یا چاپ و اسکن، چاپ و نمابر) و سپس چاپگر را انتخاب کنید. روی گزینه ها و لوازم < گزینه ها (یا درایور) کلیک کنید. Off را بعنوان تنظیم بیصدا انتخاب کنید.

سرعت چاپ در طول چاپ متوالی به طور قابل توجهی کاهش می یابد

سرعت چاپ کاهش می یابد تا از بیش از حد گرم شدن و آسیب دیدن مکانیسم چاپگر جلوگیری شود. به هر حال می توانید به چاپ ادامه دهید. برای بازگشت به سرعت چاپ عادی، حداقل به مدت 30 دقیقه از چاپگر استفاده نکنید. اگر چاپگر را از برق بکشید، سرعت چاپ به حالت عادی باز می گردد.

سایر مشکلات

صدای کارکرد بسیار زیاد است

اگر صدای دستگاه بیش از حد بلند است، بیصدا را فعال کنید. فعالسازی این قابلیت می تواند سرعت چاپ را کاهش دهد.

Windows درایور چاپگر ❑

بیصدا را در زبانه اندازه فعال کنید.

Mac OS درایور چاپگر ❑

موارد برگزیده سیستم را از منوی  < چاپگرها و اسکنرها (یا چاپ و اسکن، چاپ و نمابر) و سپس چاپگر را انتخاب کنید. روی گزینه ها و لوازم < گزینه ها (یا درایور) کلیک کنید. On را بعنوان تنظیم بیصدا انتخاب کنید.

برنامه با فایروال مسدود شده است (فقط برای Windows)

برنامه را به لیست برنامه های مجاز در فایروال Windows در قسمت تنظیمات امنیتی در پانل کنترل اضافه نمایید.

نشت جوهر

❑ در صورت چسبیدن جوهر به ناحیه اطراف مخزن، آن را با استفاده از پارچه بدون پرز یا گلوله پنبه تمیز کنید.

❑ در صورت ریختن جوهر بر روی میز یا زمین، آن را فوری تمیز کنید. پس از خشک شدن جوهر، زدودن لکه دشوار می شود. برای جلوگیری از گسترش لکه، جوهر را با پارچه خشک بزدايید و سپس با پارچه مرطوب تمیز کنید.

❑ در صورت آغشته شدن دستتان به جوهر، آن را با آب و صابون بشویید.

ضمیمه

ضمیمه

مشخصات فنی

مشخصات چاپگر

قراردادن نازل هد چاپ	نازل‌های جوهر سیاه: 2x400 ردیف	
وزن کاغذ*	کاغذ ساده	64 تا 90 گرم/متر مربع (17 تا 24 پوند)
	پاکت نامه‌ها	پاکت نامه شماره 10، DL، C6، 75 تا 90 گرم/متر مربع (20 تا 24 پوند)

* حتی وقتی ضخامت کاغذ در محدوده مجاز است، ممکن است بسته به خصوصیات یا کیفیت کاغذ، تغذیه دستگاه انجام نشود یا کیفیت چاپ کاهش پیدا کند.

ناحیه قابل چاپ

ناحیه قابل چاپ برای برگه های تک

ممکن است به دلیل مکانیسم چاپگر، کیفیت چاپ در نواحی سایه دار کاهش یابد.

3.0 میلی متر (0.12 اینچ)	A	
3.0 میلی متر (0.12 اینچ)	B	
46.0 میلی متر (1.81 اینچ)	C	
44.0 میلی متر (1.73 اینچ)	D	

ناحیه قابل چاپ برای پاکت نامه

ممکن است به دلیل مکانیسم چاپگر، کیفیت چاپ در نواحی سایه دار کاهش یابد.

3.0 میلی متر (0.12 اینچ)	A	
5.0 میلی متر (0.20 اینچ)	B	
24.0 میلی متر (0.95 اینچ)	C	
46.0 میلی متر (1.81 اینچ)	D	

ضمیمه

مشخصات رابط

برای رایانه	USB با سرعت بالا
-------------	------------------

ابعاد

ابعاد	ذخیره
	<input type="checkbox"/> عرض: 375 میلی متر (14.8 اینچ) <input type="checkbox"/> طول: 347 میلی متر (13.7 اینچ) <input type="checkbox"/> ارتفاع: 151 میلی متر (5.9 اینچ)
	چاپ
	<input type="checkbox"/> عرض: 375 میلی متر (14.8 اینچ) <input type="checkbox"/> طول: 347 میلی متر (13.7 اینچ) <input type="checkbox"/> ارتفاع: 151 میلی متر (5.9 اینچ)
عرض*	تقریباً 4.3 کیلوگرم (9.5 پوند)

* بدون جوهر و سیم برق.

مشخصات الکتریکی

مدل	مدل 100 تا 240 ولت	مدل 220 تا 240 ولت
دامنه فرکانس ارزیابی شده	50 تا 60 هرتز	50 تا 60 هرتز
جریان ارزیابی شده	0.2 تا 0.5 آمپر	0.3 آمپر
مصرف برق (با اتصال USB)	چاپ: تقریباً 14.0 عرض (ISO/IEC24712) حالت آماده: حدود 3.4 وات حالت خواب: حدود 0.6 وات خاموش: حدود 0.2 وات	چاپ: تقریباً 14.0 عرض (ISO/IEC24712) حالت آماده: حدود 3.4 وات حالت خواب: حدود 0.6 وات خاموش: حدود 0.2 وات

نکته:

برای بررسی ولتاژ به برچسب روی چاپگر مراجعه کنید.

کاربران اروپایی برای اطلاع از جزئیات مربوط به مصرف برق، به وب سایت زیر مراجعه نمایند.

<http://www.epson.eu/energy-consumption>

ضمیمه

مشخصات محیطی

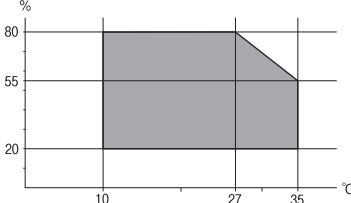
<p>از این چاپگر در محدوده ای که در نمودار زیر نشان داده شده است استفاده کنید.</p>  <p>دما: 10 تا 35°C (50 تا 95°F) رطوبت: 20 تا 80% رطوبت نسبی (بدون تغلیظ)</p>	<p>کارکرد</p>
<p>دما: -20 تا 40°C (-4 تا 104°F)* رطوبت: 5 تا 85 درصد RH (بدون تراکم)</p>	<p>ذخیره</p>

* می توانید برای یک ماه در دمای 40 درجه سانتی گراد (104 درجه فارنهایت) نگهدارید.

مشخصات محیطی برای بطری های جوهر

<p>-20 تا 40°C (-4 تا 104°F)*</p>	<p>دمای نگهداری</p>
<p>-15°C (5°F) یخ جوهر آب می شود و پس از حدود 2 ساعت در دمای 25°C (77°F) قابل استفاده می گردد.</p>	<p>دمای انجماد</p>

* می توانید برای یک ماه در دمای 40°C (104°F) نگهداری کنید.

نیازمندی های سیستم

Windows 10 (32-bit، 64-bit) / Windows 8.1 (32-bit، 64-bit) / Windows 8 (32-bit، 64-bit) / Windows 7 (32-bit، 64-bit)،
 Windows XP Professional x64 Edition / Windows XP SP3 (32-bit، 64-bit) / Windows Vista (32-bit، 64-bit) / Windows Server 2012 R2 / Windows Server 2012 / Windows Server 2008 R2 / Windows Server 2016 / SP2 یا جدیدتر / Windows Server 2008 / Windows Server 2003 R2 / Windows Server 2003 SP2 یا جدیدتر
 macOS Sierra / OS X El Capitan / OS X Yosemite / OS X Mavericks / OS X Mountain Lion / Mac OS X / macOS High Sierra v10.7.x / Mac OS X v10.6.8

نکته:

Mac OS ممکن است از برخی از برنامه ها و ویژگی ها پشتیبانی نکند.

از فایل سیستم UNIX (UFS) برای Mac OS پشتیبانی نمی شود.

اطلاعات تنظیمی

استانداردها و تأییدیه های مربوط به مدل اروپایی

مدل زیر دارای علامت CE بوده و با همه آیین نامه های جاری EU مطابقت دارد. برای اطلاع از جزئیات، از وب سایت زیر بازدید نمایید تا به بیانیه کامل انطباق های حاوی مرجع آیین نامه ها و استانداردهای هماهنگ که برای اعلام انطباق استفاده می شود دسترسی پیدا کنید.

<http://www.epson.eu/conformity>

B632A

محدودیت های کپی کردن

برای اطمینان از استفاده قانونی و مسئولانه چاپگر محدودیت های زیر را رعایت کنید.

کپی موارد زیر طبق قانون ممنوع است:

صورتحساب های بانکی، مسکوکات، اوراق بهادار قابل عرضه در بازار صادر شده از طرف دولت، اوراق بهادار ضمانتی دولتی، و اوراق بهادار شهرداری

تمبر های پستی استفاده نشده، کارت پستال های از پیش مهر شده، و دیگر اقلام پستی رسمی پستی معتبر

تمبرهای درآمد صادر شده از طرف دولت، و اوراق بهادار صادر شده طبق روال قانونی

هنگام کپی کردن موارد زیر احتیاط کنید:

اوراق بهادار قابل عرضه در بازار خصوصی، (گواهی سهام، یادداشت های مذاکره، چک ها و سایر موارد)، بلیط های ماهانه، بلیط های امتیازی و سایر موارد.

گذرنامه ها، گواهی نامه های رانندگی، ضمانت های تناسب، کارت تردد در جاده، کوپن غذا، بلیط ها و سایر موارد.

نکته:

ممکن است کپی این موارد نیز طبق قانون ممنوع شده باشد.

استفاده مسئولانه از محتوای دارای حق چاپ:

ممکن است با کپی نامناسب از محتوای دارای حق چاپ از چاپگرها سواستفاده شود. به جز مواردی که با یک وکیل آگاه مشورت کرده اید، قبل از کپی کردن محتوای منتشر شده، در قبال گرفتن اجازه از دارنده حق کپی مسئول بوده و به آن احترام بگذارید.

حمل و نقل و نگهداری چاپگر

هنگامی که نیاز به نگهداری چاپگر یا انتقال آن به منظور جابجایی یا انجام تعمیرات دارید، مراحل زیر را برای بسته بندی چاپگر دنبال کنید.

ضمیمه

مهم!

هنگام نگهداری یا جابجایی چاپگر، آن را در کیسه پلاستیکی قرار دهید و تا بزیند تا بسته شود. چاپگر را کج نکنید، آن را بصورت عمودی نگه دارید یا آن را وارونه کنید در غیر اینصورت ممکن است جوهر نشت کند.

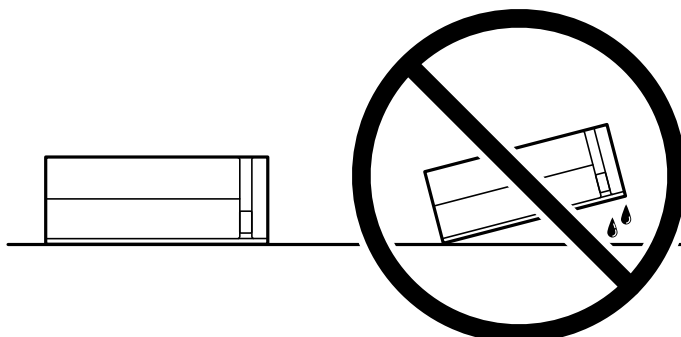

هنگام نگهداری یا انتقال بطری جوهر، بطری را کج نکنید و آن را در معرض ضربه یا تغییرات دمایی قرار ندهید. در غیر این صورت ممکن است با وجود بسته بودن درپوش بطری، جوهر نشت کند. هنگام بستن درپوش، حتماً بطری را به صورت عمودی نگه دارید و از نشت کردن جوهر در هنگام جابجا کردن بطری جلوگیری کنید؛ مثلاً بطری را درون کیسه قرار دهید.

بطری‌های باز شده جوهر را در داخل جعبه همراه چاپگر قرار ندهید.



1. با فشار دادن دکمه  چاپگر را خاموش کنید.

2. اطمینان حاصل کنید که چراغ روشن-خاموش در حالت خاموش قرار گیرد و سپس سیم برق را از پریز بکشید.

مهم!

هنگامی که چراغ روشن-خاموش در حالت خاموش است، سیم برق را از پریز جدا کنید. در غیر این صورت چاپگر به وضعیت اولیه خود باز نمی‌گردد و باعث خشک شدن جوهر شده و ممکن است انجام چاپ غیرممکن گردد.

3. اتصال همه کابل‌ها نظیر سیم برق و کابل USB را قطع کنید.

4. همه کاغذها را از چاپگر خارج کنید.

ضمیمه

5. درپوش چاپگر را باز کنید. هد چاپ را توسط نوار چسب محکم کنید.

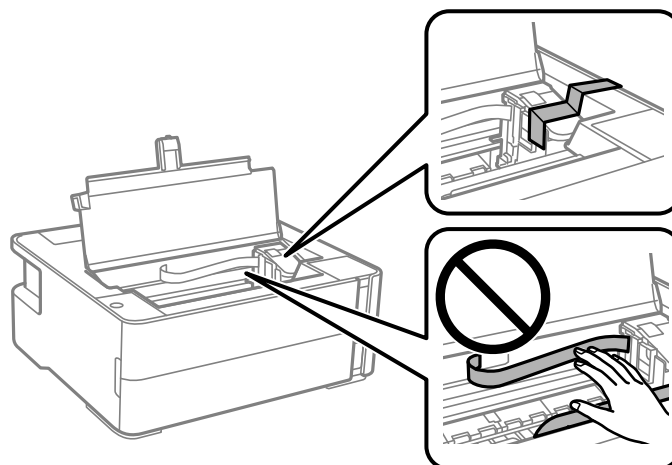

6. مطمئن شوید درپوش مخزن جوهر را به طور محکم می‌بندید.

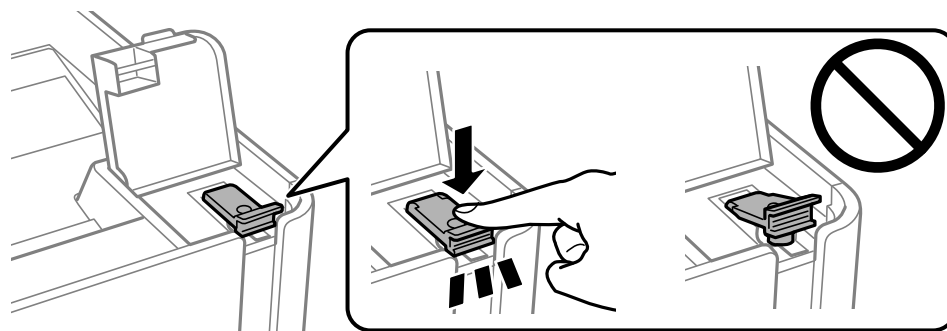

7. کاور مخزن جوهر را به طور محکم ببندید.

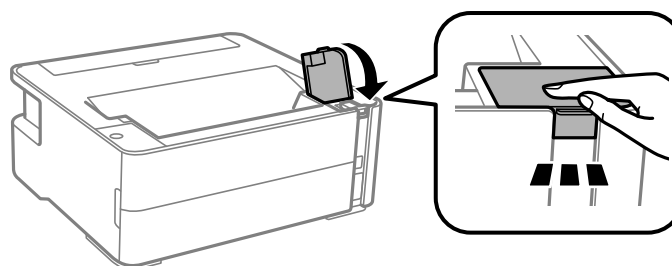

8. چاپگر را در کیسه پلاستیکی قرار دهید و تا بزنید تا بسته شود.

9. با استفاده از لوازم محافظتی، چاپگر را در جعبه بسته‌بندی کنید.

مهم!

هنگام حمل و نقل یا نگهداری چاپگر با بسته‌بندی آن در جعبه اصلی مطمئن شوید چاپگر را در حالت افقی نگه می‌دارید؛ در غیر این صورت، ممکن است جوهر نشست کند.

هنگام استفاده مجدد از چاپگر، حتماً نوار چسب روی هد چاپ را باز کنید. اگر کیفیت چاپ در چاپ‌های بعدی کاهش یافت هد چاپ را تمیز و تراز کنید.

ضمیمه

اطلاعات مرتبط

- ◀ "نام و عملکرد قطعات" در صفحه 11
- ◀ "بررسی اینکه آیا نازلها مسدود هستند (بررسی نازل)" در صفحه 60
- ◀ "تراز کردن هد چاپ" در صفحه 66

حق نسخه برداری

تکثیر و نگهداری این نشریه در سیستم‌های بازیابی یا انتقال هر بخش از آن به روش‌های مختلف الکترونیکی، مکانیکی، فتوکپی، ضبط یا جز آن بدون کسب مجوز کتبی از شرکت Seiko Epson ممنوع است. استفاده از اطلاعات مندرج در اینجا مشمول مسئولیت حق اختراع نیست. بابت خسارات ناشی از استفاده اطلاعات در اینجا هیچ مسئولیتی پذیرفته نمی‌شود. اطلاعات مندرج در اینجا فقط برای محصولات Epson طراحی شده است. Epson بابت استفاده از این اطلاعات برای محصولات دیگر مسئولیتی نمی‌پذیرد.

نه شرکت Seiko Epson و نه شرکت‌های وابسته آن در قبال خسارت، زیان، هزینه یا مخارج تحمیل شده به خریدار یا اشخاص ثالث در نتیجه تصادف، سوءاستفاده یا استفاده نادرست از این محصول یا اصلاحات، تعمیرات یا تغییرات غیرمجاز محصول یا (به استثنای ایالات متحده) کوتاهی در رعایت دستورالعمل‌های بهره‌برداری و نگهداری شرکت Seiko Epson در برابر خریدار این محصول یا اشخاص ثالث مسئولیتی نخواهد داشت.

شرکت Seiko Epson و شرکت‌های وابسته به آن در قبال خسارات یا مشکلات ناشی از استفاده از گزینه‌ها یا محصولات مصرفی غیر از مواردی که شرکت Seiko Epson "محصولات اصل Epson" یا "محصولات مورد تایید Epson" اعلام کرده است، مسئولیتی نخواهند داشت.

شرکت Seiko Epson بابت خسارات ناشی از تداخل الکترومغناطیسی بر اثر مصرف کابل‌های رابط غیر از آنهایی که شرکت Seiko Epson "محصولات مورد تایید Epson" اعلام کرده است، مسئولیتی ندارد.

© Seiko Epson Corporation 2018

محتوای این راهنما و مشخصات این محصول ممکن است بدون اعلام قبلی تغییر کند.

علائم تجاری

□ EPSON® یک علامت تجاری ثبت شده است، و EPSON EXCEED YOUR VISION یا EXCEED YOUR VISION علامت تجاری شرکت Seiko Epson است.

□ لوگوی™ PRINT Image Matching و PRINT Image Matching علائم تجاری شرکت Seiko Epson هستند. Copyright © 2001 Seiko Epson Corporation. All rights reserved.

□ Microsoft®, Windows®, Windows Server®, and Windows Vista® are registered trademarks of Microsoft Corporation.

□ Apple, Macintosh, macOS, OS X, and ColorSync are trademarks of Apple Inc., registered in the U.S. and other countries.

□ Adobe and Adobe Reader are either registered trademarks or trademarks of Adobe Systems Incorporated in the United States and/or other countries.

□ اطلاعیه عمومی: سایر نام‌های محصول که در اینجا استفاده می‌شود فقط برای اهداف شناسایی بوده و ممکن است علامت‌های تجاری مالکان مربوطه آنها باشند. Epson حقوق مربوط به این مارک‌ها را از خود سلب می‌کند.

جایی که می توانید راهنما را دریافت کنید

وب سایت پشتیبانی فنی

اگر به راهنمایی بیشتری نیاز داشتید، به وب سایت پشتیبانی Epson نشان داده شده در زیر مراجعه کنید. کشور یا منطقه خود را انتخاب کنید و به بخش پشتیبانی وب سایت Epson محلی خود بروید. آخرین درایورها، سوالات متداول، دفترچه های راهنما یا سایر موارد قابل دانلود نیز در سایت موجودند.

<http://support.epson.net/>

<http://www.epson.eu/Support> (اروپا)

اگر محصول Epson شما به درستی کار نمی کند و نمی توانید مشکل را حل کنید، برای راهنمایی با سرویس های پشتیبانی Epson تماس بگیرید.

تماس با پشتیبانی Epson

قبل از تماس با Epson

اگر محصول Epson شما به درستی کار نمی کند و نمی توانید با استفاده از اطلاعات عیب یابی موجود در دفترچه های راهنمای محصول خود مشکل را حل کنید، برای راهنمایی با سرویس های پشتیبانی Epson تماس بگیرید. اگر پشتیبانی Epson برای ناحیه شما در لیست زیر قرار ندارد، با فروشنده ای که محصول خود را از آنجا خریداری کردید تماس بگیرید.

اگر اطلاعات زیر را در اختیار پشتیبانی Epson قرار دهید می توانند سریع تر به شما کمک کنند:

شماره سریال محصول

(برچسب شماره سریال معمولاً در پشت محصول است.)

مدل محصول

نسخه نرم افزار محصول

(بر روی **About**، **Version Info** یا دکمه مشابه در نرم افزار محصول کلیک کنید.)

مارک و مدل رایانه خود

نام و نسخه سیستم عامل رایانه

نام ها و نسخه های برنامه های نرم افزار که بطور معمول با محصول خود استفاده می کنید

راهنما برای کاربران در اروپا

برای اطلاع از نحوه تماس با پشتیبانی Epson، سند ضمانت شناسه اروپایی خود را بررسی کنید.

راهنمایی برای کاربران در سنگاپور

منابع اطلاعات، پشتیبانی، و سرویس هایی که از Epson سنگاپور موجودند عبارتند از:

وب جهانی

<http://www.epson.com.sg>

ضمیمه

اطلاعات مربوط به مشخصات محصول، درایورها برای دانلود، سوالات متداول (FAQ)، درخواست های مربوط به فروش و پشتیبانی فنی از طریق ایمیل موجودند.

بخش راهنمایی Epson

تلفن رایگان: 800-120-5564

تیم راهنمای ما می تواند از طریق تلفن در موارد زیر به شما کمک کنند:

- درخواست فروش و اطلاعات محصول
- سوالات مربوط به استفاده از محصول و رفع اشکال
- درخواست های مربوط به ضمانت و سرویس تعمیر

راهنمایی برای کاربران در تایلند

اطلاعات تماس برای اطلاعات، پشتیبانی و سرویس ها:

وب جهانی

<http://www.epson.co.th>

اطلاعات مربوط به مشخصات محصول، درایورها برای دانلود، سوالات متداول (FAQ) و ایمیل موجودند.

مرکز تماس Epson

تلفن: 66-2685-9899

ایمیل: support@eth.epson.co.th

"مرکز تماس" می تواند از طریق تلفن در موارد زیر به شما کمک کنند:

- درخواست فروش و اطلاعات محصول
- سوالات یا مشکلات مربوط به استفاده از محصول
- درخواست های مربوط به ضمانت و سرویس تعمیر

راهنمایی برای کاربران در ویتنام

اطلاعات تماس برای اطلاعات، پشتیبانی و سرویس ها:

مرکز سرویس Epson

65 Truong Dinh Street, District 1, Hochiminh City, Vietnam.

تلفن (شهر هوشی مین): 84-8-3823-9239، 84-8-3825-6234

29 Tue Tinh, Quan Hai Ba Trung, Hanoi City, Vietnam

تلفن (شهر هانوی): 84-4-3978-4785، 84-4-3978-4775

راهنمایی برای کاربران در اندونزی

اطلاعات تماس برای اطلاعات، پشتیبانی و سرویس ها:

ضمیمه

وب جهانی

<http://www.epson.co.id>

اطلاعات مربوط به مشخصات محصول، درایورها برای دانلود

سوالات متداول (FAQ)، درخواست فروش، سوالات از طریق ایمیل

خط مشاوره Epson

تلفن: +62-1500-766

فابری: +62-21-808-66-799

تیم مشاوره ما می توانند از طریق تلفن یا فابری در موارد زیر به شما کمک کنند:

درخواست فروش و اطلاعات محصول

پشتیبانی فنی

مرکز سرویس Epson

ایالت	نام شرکت	آدرس	تلفن ایمیل
DKI JAKARTA	ESS JAKARTA MANGGADUA	Ruko Mall Mangga Dua No. 48 Jl. Arteri Mangga Dua, Jakarta Utara - DKI JAKARTA	(+6221) 62301104 jkt-admin@epson-indonesia.co.id
NORTH SUMATERA	ESC MEDAN	Jl. Bambu 2 Komplek Graha Niaga Nomor A-4, Medan - North Sumatera	(+6261) 42066090 / 42066091 mdn-adm@epson-indonesia.co.id
WEST JAWA	ESC BANDUNG	Jl. Cihampelas No. 48 A Bandung Jawa Barat 40116	(+6222) 4207033 bdg-admin@epson-indonesia.co.id
DI YOGYAKARTA A	ESC YOGYAKARTA	YAP Square, Block A No. 6 Jl. C Simanjutak Yogyakarta - DIY	(+62274) 581065 ygy-admin@epson-indonesia.co.id
EAST JAWA	ESC SURABAYA	Hitech Mall Lt. 2 Block A No. 24 Jl. Kusuma Bangsa No. 116 - 118 Surabaya - JATIM	(+6231) 5355035 sby-admin@epson-indonesia.co.id
SOUTH SULAWESI	ESC MAKASSAR	Jl. Cendrawasih NO. 3A, kunjung mae, mariso, MAKASSAR - SULSEL 90125	(+62411) 8911071 mksr-admin@epson-indonesia.co.id
WEST KALIMANTA N	ESC PONTIANAK	Komp. A yani Sentra Bisnis G33, Jl. Ahmad Yani - Pontianak Kalimantan Barat	(+62561) 735507 / 767049 pontianak-admin@epson- indonesia.co.id
RIAU	ESC PEKANBARU	Jl. Tuanku Tambusai No.459A Pekanbaru Riau	(+62761) 8524695 pkb-admin@epson-indonesia.co.id
DKI JAKARTA	ESS JAKARTA SUDIRMAN	Wisma Keiai Lt. 1 Jl. Jenderal Sudirman Kav. 3 Jakarta Pusat - DKI JAKARTA 10220	(+6221) 5724335 ess@epson-indonesia.co.id
EAST JAWA	ESS SURABAYA	Ruko Surya Inti Jl. Jawa No 2-4 Kav. 29 Surabaya - Jawa Timur	(+6231) 5014949 esssby@epson-indonesia.co.id

ضمیمه

ایالت	نام شرکت	آدرس	تلفن ایمیل
BANTEN	ESS SERPONG	Ruko Mall WTC Matahari No. 953, Serpong-Banten	(+6221) 53167051 / 53167052 esstag@epson-indonesia.co.id
CENTRAL JAWA	ESS SEMARANG	Komplek Ruko Metro Plaza Block C20 Jl. MT Haryono No 970 Semarang - JAWA TENGAH	(+6224) 8313807 / 8417935 esssmg@epson-indonesia.co.id
EAST KALIMANTA N	ESC SAMARINDA	Jl. KH. Wahid Hasyim (M. Yamin) Kelurahan Sempaja Selatan Kecamatan Samarinda UTARA - SAMARINDA - KALTIM	(+62541) 7272904 escsmd@epson-indonesia.co.id
SOUTH SUMATERA	ESC PALEMBANG	Jl. H.M Rasyid Nawawi No. 249 Kelurahan 9 Ilir Palembang Sumatera Selatan	(+62711) 311330 escplg@epson-indonesia.co.id
EAST JAVA	ESC JEMBER	Jl. Panglima Besar Sudirman Ruko no.1D Jember-Jawa Timur (Depan Balai Penelitian & Pengolahan Kakao)	(+62331) 488373 / 486468 jmr-admin@epson-indonesia.co.id
NORTH SULAWESI	ESC MANADO	Tekno Megamall Lt LG 11 TK 21, Kawasan Megamas Boulevard, Jl Piere Tendean, Manado - SULUT 95111	(+62431) 8890996 MND-ADMIN@EPSON-INDONESIA.CO.ID

برای سایر شهرهایی که در این لیست نیستند، با خط مستقیم تماس بگیرید: 08071137766.

راهنمایی برای کاربران در مالزی

اطلاعات تماس برای اطلاعات، پشتیبانی و سرویس ها:

وب جهانی

<http://www.epson.com.my>

اطلاعات مربوط به مشخصات محصول، دراپورها برای دانلود

سوالات متداول (FAQ)، درخواست فروش، سوالات از طریق ایمیل

مرکز تماس Epson

تلفن: +60 1800-8-17349

درخواست فروش و اطلاعات محصول

سوالات یا مشکلات مربوط به استفاده از محصول

درخواست های مربوط به ضمانت و سرویس تعمیر

دفتر مرکزی

تلفن: 603-56288288

فکس: 603-5628 8388/603-5621 2088

ضمیمه

راهنمایی برای کاربران در هند

اطلاعات تماس برای اطلاعات، پشتیبانی و سرویس ها:

وب جهانی

<http://www.epson.co.in>

اطلاعات مربوط به مشخصات محصول، درایورها برای دانلود، و درخواست های مربوط به محصولات نیز موجودند.

خط راهنما

☐ اطلاعات سرویس و محصول و سایر سفارش مواد مصرفی (خطوط BSNL)

شماره تلفن رایگان: 18004250011

روزهای دوشنبه تا شنبه از ساعت 9 صبح تا 6 عصر (بجز روزهای تعطیل عمومی)

☐ سرویس (CDMA و کاربران تلفن همراه)

شماره تلفن رایگان: 186030001600

روزهای دوشنبه تا شنبه از ساعت 9 صبح تا 6 عصر (بجز روزهای تعطیل عمومی)

راهنمایی برای کاربران در فیلیپین

برای دسترسی به پشتیبانی فنی و همچنین سایر سرویس های پس از فروش، کاربران می توانند با Epson Philippines Corporation بصورت تلفنی یا از طریق نمابر و آدرس ایمیل زیر تماس داشته باشند:

وب جهانی

<http://www.epson.com.ph>

اطلاعات مربوط به مشخصات محصول، درایورها برای دانلود، سوالات متداول (FAQ) و درخواست از طریق ایمیل موجودند.

خدمات مشتریان Epson در فیلیپین

تلفن رایگان: (PLDT) 1-800-1069-37766

تلفن رایگان: (دیجیتال) 1-800-3-0037766

منطقه مانیل: (+632)441-9030

وب سایت: <https://www.epson.com.ph/contact>ایمیل: customercare@epc.epson.com.ph

روزهای دوشنبه تا شنبه از ساعت 9 صبح تا 6 عصر (بجز روزهای تعطیل عمومی)

تیم پشتیبانی مشتری ما می توانند از طریق تلفن در موارد زیر به شما کمک کنند:

☐ درخواست فروش و اطلاعات محصول

☐ سوالات یا مشکلات مربوط به استفاده از محصول

☐ درخواست های مربوط به ضمانت و سرویس تعمیر

Epson Philippines Corporation

خط اصلی: +632-706-2609

نمبر: +632-706-2663